

datavideo

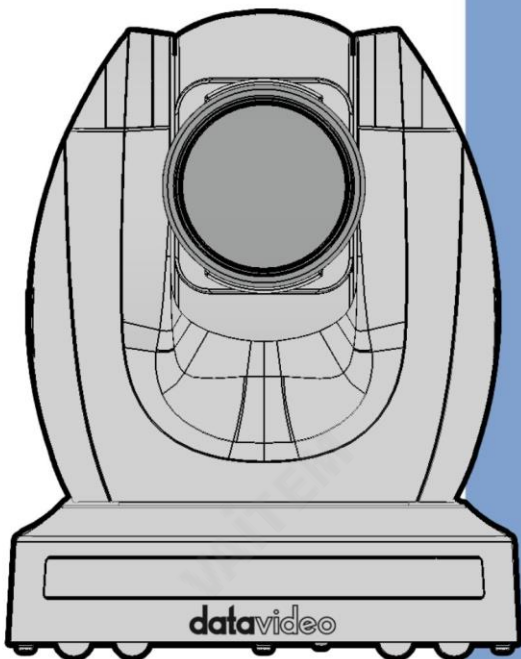

4K PTZ CAMERA

PTC-300

Instruction Manual

www.datavideo.com

목차

목차	2
FCC 준수 선언문	5
경고 및 주의 사항	5
보증	7
표준 보증	7
3 년 보증	7
처분	8
1. 제품 개요	9
특징	9 2
. 부품의 위치 및 기능	10
3. 기본 설정	14
3.1 전원 켜기 초기화	14
3.2 비디오 출력	14
HDMI 비디오 출력	16
3G-SDI 비디오 출력	16
4. 리모컨 및 화면 메뉴	17
4.1 원격 제어 기능	17
4.2 OSD 메뉴	22
4.3 OSD 메뉴에 대한 전문 용어 설명	33
5. 설치 지침	34
6. 네트워크 연결	40
6.1 DHCP 모드	41
6.2 고정 IP	43
6.3 DVIP	44
7. 웹 사용자 인터페이스	47
7.1 라이브	47
7.2 동영상	48

7.2.1 60FPS/50FPS 비디오 스트리밍 후 PTC-300을 Datavideo 스위처에 연결하는 방법(HS-1300을 예로 들어 보겠습니다).....	52
7.3 이미지.....	5
7.4 오디오.....	58
7.5 체계.....	60
7.6 네트워크.....	62
7.7 정보.....	70
7.8 웹 UI 의 PTZ 제어 영역.....	72
8. 웹 UI를 사용하여 사전 설정을 설정하고 호출하는 방법.....	75
9. 딥 스위치 설정.....	76
9.1 딥 스위치 SW1.....	76
9.2 딥 스위치 SW2(IRID).....	77
10. VLC 플레이어로 RTSP 스트림을 재생하는 방법.....	78
11. VCL 플레이어의 멀티캐스트 재생 방법.....	80
12. 페이스북 스트리밍 방법.....	81
13. YouTube에 스트리밍하는 방법.....	92
14. VMIX 소프트웨어로 SRT 스트리밍을 하는 방법.....	96
15. 원격 제어 포트 핀아웃.....	106
16. 펌웨어 업데이트.....	108
16.1 PTC-300 펌웨어 업데이트 도구에 의한 펌웨어 업데이트.....	108
요구 사항.....	108
절차.....	108
16.2 USB 플래시 드라이브를 통한 펌웨어 업데이트.....	112
17. 자주 묻는 질문.....	115
18. 치수.....	117
19. 명세서.....	118
서비스 및 지원.....	124

제품 및 서비스의 부인

이 사용 설명서에 제공된 정보는 참고용일 뿐입니다.

Datavideo Technologies는 항상 정확하고 완전하며 적절한 정보를 제공하기 위해 노력할 것입니다. 그러나 Datavideo Technologies는 때때로 이 설명서의 일부 정보가 정확하지 않거나 불완전할 수 있음을 배제할 수 없습니다. 이 설명서에는 입력 오류, 누락 또는 잘못된 정보가 포함될 수 있습니다. Datavideo Technologies는 구매 결정을 내리거나 제품을 사용하기 전에 항상 이 문서의 정보가 정확한지 다시 한 번 확인하기를 권장합니다. Datavideo Technologies는 누락 또는 오류, 또는 이 설명서에 포함된 정보를 사용하여 발생한 후속 손실 또는 손상에 대해 책임을 지지 않습니다. 이 설명서의 내용이나 제품에 대한 추가 조언은 지역 Datavideo 사무실이나 대리점에 문의하면 얻을 수 있습니다.

FCC 준수 선언문

이 장치는 FCC 규정 15조를 준수합니다. 작동에는 다음 두 가지 조건이 적용됩니다.

- (1) 이 장치는 유해한 간섭을 일으키지 않으며,
- (2) 이 장치는 간섭을 포함하여 수신된 모든 간섭을 수용해야 합니다. 원하지 않는 작동을 유발할 수 있습니다.

경고 및 주의사항

1. 이 경고를 모두 읽고 나중에 참조할 수 있도록 저장하십시오.
2. 이 장치에 표시된 모든 경고 및 지침을 따르십시오.
3. 청소하기 전에 벽면 콘센트에서 본 기기의 플러그를 뽑으십시오. 액체 또는 에어로졸 세척제를 사용하지 마십시오. 청소할 때는 젖은 천을 사용하십시오.
4. 본 기기를 물속이나 물 근처에서 사용하지 마십시오.
5. 본 기기를 불안정한 카트, 스탠드 또는 테이블 위에 올려 놓지 마십시오. 기기가 떨어져 심각한 손상을 입을 수 있습니다.
6. 캐비닛 상단, 후면 및 하단의 슬롯과 구멍은 통풍을 위해 제공됩니다. 이 장치의 안전하고 안정적인 작동을 보장하고 과열로부터 보호하려면 이러한 구멍을 막거나 덮지 마십시오. 캐비닛 바닥의 통풍구가 막힐 수 있으므로 이 기기를 침대, 소파, 깔개 또는 이와 유사한 표면에 놓지 마십시오. 이 장치는 열 조절기 또는 라디에이터 근처나 위에 두어서는 안 됩니다. 적절한 환기가 제공되지 않는 한 이 장치를 빌트인 설치에 두어서는 안 됩니다.
7. 이 제품은 AC 어댑터의 표시 라벨에 표시된 유형의 전원만으로 작동해야 합니다. 사용 가능한 전원 유형이 확실하지 않은 경우 Datavideo 대리점이나 지역 전력 회사에 문의하십시오.
8. 전원 코드 위에 물건을 올려놓지 마십시오. 전원 코드가 밟히거나 넘어지거나 그렇지 않으면 강조됩니다.

9. 연장 코드를 본 기기와 함께 사용해야 하는 경우, 연장 코드에 연결된 제품의 총 암페어 정격이 연장 코드의 정격을 초과하지 않는지 확인하십시오.
10. 단일 벽면 콘센트에 연결된 모든 장치의 총 암페어가 15암페어를 초과하지 않는지 확인합니다.
11. 캐비닛 환기 슬롯을 통해 어떤 종류의 물체도 이 장치로 밀어넣지 마십시오. 위험한 전압 지점에 닿거나 부품이 단락되어 화재나 감전의 위험이 있을 수 있습니다. 어떤 종류의 액체도 이 장치에 쏟지 마십시오.
12. 이 설명서의 다른 부분에서 특별히 설명된 경우를 제외하고 이 제품을 직접 수리하려고 하지 마십시오. "제거하지 마십시오"라고 표시된 덮개를 열거나 제거하면 위험한 전압 지점 또는 기타 위험에 노출될 수 있으며 보증이 무효화됩니다. 모든 서비스 문제는 자격을 갖춘 서비스 직원에게 문의하십시오.
13. 벽면 콘센트에서 이 제품의 플러그를 뽑고 공인 서비스 센터에 문의하십시오.
직원은 다음과 같은 조건에서
 - ┆. 전원 코드가 손상되거나 닳은 경우
 - 비. 액체가 장치에 었질러졌을 때;
 - 씨. 제품이 비나 물에 노출되었을 때
 - 디. 정상적인 작동 조건에서 제품이 정상적으로 작동하지 않는 경우. 이 설명서의 작동 지침에서 다루는 컨트롤만 조정하십시오. 다른 제어 장치를 부적절하게 조정하면 장치가 손상될 수 있으며 장치를 정상 작동으로 복원하기 위해 자격을 갖춘 기술자의 광범위한 작업이 필요할 수 있습니다.

이자형 제품을 떨어뜨리거나 캐비닛을 떨어뜨렸을 때
손상된;

에프. 제품의 성능에 뚜렷한 변화가 있어 서비스가 필요함을 나타내는 경우.

보증

표준 보증

- Datavideo 장비는 구입일로부터 1년 동안 제조상의 결함에 대해 보증됩니다.
- 보증에 따른 수리를 요청할 때 구매 인보이스 원본 또는 기타 문서 증거를 제공해야 합니다.
- Datavideo에서 제조하지 않은 모든 제품(Datavideo 로고가 없는 제품)은 구입일로부터 1년 보증만 제공됩니다.
- 사고, 오용, 무단 수리, 모래, 모래로 인한 손상 또는 물은 보증 대상이 아닙니다.
- 컴퓨터 시스템의 바이러스 및 맬웨어 감염은 보증 대상에서 제외됩니다.
- 승인되지 않은 타사 소프트웨어로 인한 모든 오류
당사 컴퓨터 시스템에서 요구하지 않는 설치는 보증 대상에서 제외됩니다.
- 보험을 포함한 모든 우편 또는 운송 비용은 소유자 부담입니다.
- 모든 성격의 다른 모든 청구는 보장되지 않습니다.
- 헤드폰, 케이블 및 배터리를 포함한 모든 액세서리에는 보증이 적용되지 않습니다.
- 보증은 구매한 국가 또는 지역에서만 유효합니다.
- 귀하의 법적 권리는 영향을 받지 않습니다.

3년 보증

- 2017년 7월 1일 이후에 구입한 모든 Datavideo 제품은 구입 후 30일 이내에 Datavideo에 제품을 등록한 경우 표준 보증을 2년 무료로 연장할 수 있습니다.



- LCD 패널과 같이 수명이 제한된 특정 부품,
DVD 드라이브, 하드 드라이브, 솔리드 스테이트 드라이브, SD 카드, USB Thumb 드
라이브, 조명, 카메라 모듈, PCIe 카드는 1년 동안 보증됩니다.
- 3년 보증은 구매 후 30일 이내에 Datavideo의 공식 웹사이트 또는 지역 Datavideo
사 무소 또는 공인 대리점에 등록해야 합니다.

처분



EU 고객 전용 -WEEE 표시

제품 또는 포장에 있는 이 기호는 이 제품을 다른 가정용 쓰레기와 함께 폐기해
서는 안 된다는 것을 나타냅니다. 대신 지정된 장소에 인계하여 폐기물 장비를
처리하는 것은 귀하의 책임입니다.

폐전기전자제품 재활용 수거장.

폐기 시 폐기물 장비를 별도로 수거하고 재활용하면 천연 자원을 보존하고 인간의 건강과 환경을 보
호하는 방식으로 재활용할 수 있습니다. 재활용을 위해 폐장비를 수거할 수 있는 위치에 대한 자세 한
내용은 지역 시청, 가정 쓰레기 처리 서비스 또는 제품을 구입한 매장에 문의하십시오.

1. 제품 개요

PTC-300 시리즈는 대형 1/1.8" CMOS 센서, 고품질 2160p50/60 UHD 비디오 출력, 20배 광학 줌, 16배 디지털 줌 및 3GSDI, HDMI, IP 스트림, NDI(PTC-300 NDI) PTC-300 시리즈는 원격 카메라 제작을 한 단계 끌어올리기 위한 이상적인 선택입니다.

특징

- 2160p50/59.94/60 해상도를 지원하는 PTZ 카메라.
- 20배 광학 줌 및 16배 디지털 줌을 지원합니다.
- HDMI 및 IP(H.264 & H.265).
- 2160p 및 1080p(3G-SDI) 동시 비디오 출력을 지원합니다.
- RS-422 직렬 포트 제어를 지원합니다.
- 외부 오디오 입력 인터페이스 지원 오디오 입력/라인 입력(전환 가능 웹 UI).
- 친숙한 웹 UI를 제공합니다.

2. 부품의 위치 및 기능



1	<p>렌즈</p> <p>내장 1/1.8" 8.51M 픽셀 CMOS 4K 컬러 카메라, 화이트 밸런스 제어, 역광 보정, 자동 게인 등</p>
2	<p>Tally LED</p> <p>Tally 램프는 ON 신호를 받으면 켜집니다.</p>
삼	<p>원격 제어용 센서 원</p> <p>격 제어 IR 수신기</p>

카메라 후면



USB 포트

이 USB 포트는 펌웨어 업데이트에 사용됩니다. 사용자는 최신 버전의 펌웨어를 USB 플래시 드라이브에 저장한 다음 펌웨어 업데이트를 위해 이 인터페이스에 삽입할 수 있습니다.

1

참고: USB 플래시 드라이브를 삽입한 후 PTC-300 카메라의 OSD 메뉴에서 SETUP->USB UPGRADE를 "ON"으로 설정하는 것을 잊지 마십시오.

2	<p>전원 입력 DC 입력 소켓은 제공된 12V PSU를 연결합니다. DC In 플러그의 외부 고정 링을 소켓에 나사로 조이면 연결이 고정될 수 있습니다.</p>
삼	<p>HDMI 출력 HDMI OUT 을 사용하면 HDMI 케이블을 통해 외부 HDMI 모니터를 연결할 수 있습니다.</p>
4	<p>3GSDI 출력 3GSDI OUT 을 사용하면 SDI 케이블을 통해 외부 모니터를 연결할 수 있습니다.</p>
5	<p>마이크 입력/라인 입력 3.5mm 오디오 입력은 외부 오디오를 수신합니다.</p>
6	<p>RS-422 인터페이스(RJ-45) RS-422 인터페이스는 외부 RS-422 장치를 연결하는 역할을 합니다. 사용 외부 RS-422 컨트롤러를 연결하기 위한 이더넷 케이블. RS-422 인터페이스용 케이블을 만드는 방법은 "섹션 15 원격 제어 포트 핀아웃"을 참조하십시오.</p> <p>참고: 사용자가 RS-422와 DVIP 통신 프로토콜 사이를 전환하려면 PTC-300 하단에 있 는 DIP 스위치의 4번 핀을 사용하십시오. DVIP 모드에서 작동하려면 이 핀을 "ON"으로 전환하십시오. 이 핀이 "OFF"로 전환되면 "RS-422" 모드에서 작동합니다.</p>
7	<p>IRID 인터페이스 이 인터페이스를 통해 사용자는 DVIP 스위치를 사용하여 조종기의 카메라 번호를 제어할 수 있 습니다. 사용자는 이 인터페이스를 사용하여 카메라를 1번에서 4번 사이의 숫자로 설정하여 리모컨을 사 용하여 카메라를 제어할 수 있습니다.</p>
8	<p>DVIP 인터페이스 DVIP 인터페이스를 통해 사용자는 Datavideo에서 개발한 DVIP 프로토콜을 사용하여 Datavideo의 카메라 컨트롤러로 PTC-300 카메라를 제어할 수 있습니다.</p>

카메라 하단

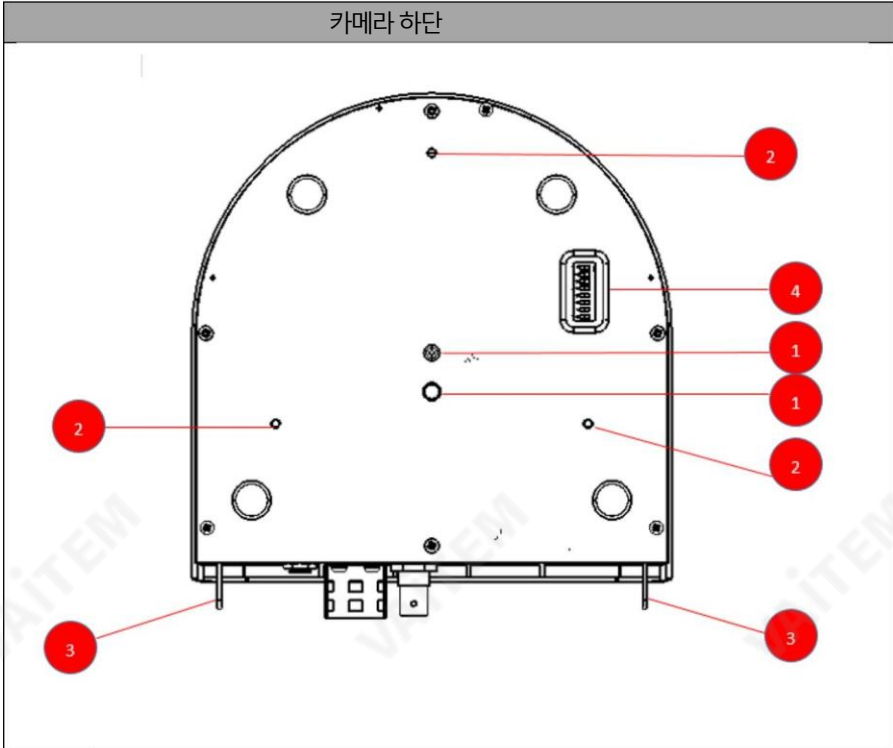

1	삼각대 나사 구멍 을 통해 사용자는 삼각대에 카메라를 장착할 수 있습니다.
2	나사 구멍 천장 브래킷 장착용 나사 구멍.
삼	안전 로프 타이용 카메라 천장에 고정하기 위한 안전 로프입니다.
4	딤 스위치 이 DIP 스위치를 사용하면 VISCA ID, 해상도, 원격 제어 프로토콜 및 비디오 모드와 같은 필요한 매개변수를 조정할 수 있습니다.

3 기본 설정

1. 전원 켜기 초기화

아래 그림과 같이 전원 코드를 꽂으면 전면의 탈리 표시등이 빨간색으로 깜박이기 시작하며 전원 켜기 초기화가 완료되는 즉시 꺼집니다. 카메라 헤드는 렌즈가 정면을 향하도록 하여 HOME 위치에 있어야 합니다. 단, 프리셋 0이 설정되어 있으면 0번 으로 돌아옵니다.

사전 설정 위치



DC 12V 전원 어댑터 연결

3.2 비디오 출력

DVIP 포트, HDMI OUT 및 3G 를 통해 카메라 비디오를 볼 수 있습니다.

SDI 출력.

DVIP 포트



웹 UI에서 카메라 비디오를 보려면 다음 단계를 따르십시오.

PTC-300 카메라를 PC/노트북 PC에 직접 연결

1. 이더넷 케이블로 PTC-300을 PC나 노트북에 연결합니다.

2. 연결된 PC나 노트북에서 웹 UI를 연 후 입력하세요.

기본 IP 주소를 웹 브라우저의 주소 표시줄에 입력합니다.

참고: PTC-300의 기본 고정 IP 주소는 192.168.100.88입니다.

3. 웹 UI의 로그인 페이지가 열리면 사용자 이름과 암호를 입력하십시오(기본 사용자 이름과 암호는 admin/admin).

4. 촬영한 동영상을 미리보기 위해 미리보기 창을 엽니다.

카메라.

PTC-300 카메라를 PC나 노트북에 라우터로 연결하세요.

1. PC 또는 노트북의 이더넷 IP 주소를 192.168.100.x(x는 0-255를 의미)로 설정하고 PTC-300과 동일 한 LAN에 있게 됩니다.

2. RJ-45 이더넷 케이블을 사용하여 PTC-300 후면 패널의 DVIP 포트와 라우터의 LAN 포트를 연결하십시오. 그런 다음 다른 RJ-45 이더넷 케이블을 사용하여 PC 또는 노트북의 RJ-45 이더넷 포트에서 동일 한 라우터의 LAN 포트에 연결하십시오.

3. 연결된 PC 또는 노트북에서 웹 UI를 열고 웹 주소 표시줄에 카메라의 기본 IP 주소를 입력하십시오.

브라우저.

참고: PTC-300의 기본 고정 IP 주소는 192.168.100.88입니다.

4. 웹 UI의 로그인 페이지가 열리면 사용자 이름과 비밀번호(기본 사용자 이름과 비밀번호는 admin/admin)를 입력하십시오.

5. 비디오가 표시될 미리보기 창을 클릭합니다.

HDMI 비디오 출력



HDMI 케이블을 사용하여 HDMI OUT을 외부 연결된 모니터에 연결하세요.

3GSDI 비디오 출력





SDI 케이블을 사용하여 SDI OUT을 외부 연결된 모니터에 연결합니다.



4 리모컨 및 화면 메뉴





이 장에서는 리모컨 기능과 OSD 메뉴에 대한 개요를 제공합니다.



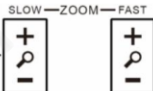

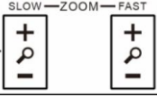

1. 원격 제어 기능



아니	기능키	설명
1	대기키 	대기키 이 버튼을 한 번 누르면 대기 모드로 들어가고 다시 누르면 일반 모드로 들어갑니다. 참고: 대기 모드의 소비 전력은 일반 모드의 소비 전력의 약 절반입니다.
2	숫자 키패드 	숫자 키패드 숫자 키패드를 사용하여 사전 설정을 설정, 호출 및 지울 수 있습니다. 사전 설정 설정 먼저 PRESET 을 누른 다음 0~9 숫자 키 중 하나를 눌러 PTZ 위치를 저장하십시오. 통화사전 설정 프리셋 기능으로 저장된 PTZ 위치를 불러오려면 아무 숫자 키나 누르세요. 참고: 숫자 키를 누르기 전에 불러오려는 사전 설정에 PTZ 설정이 포함되어 있는지 확인하십시오. 사전 설정 지우기 <ul style="list-style-type: none"> • 먼저 RESET 버튼을 누른 후 아무 숫자 키나 눌러 해당 프리셋 번호에 저장된 PTZ 위치를 삭제하십시오. • 또한 사용자는 [*]+[#]+[RESET]를 누를 수 있습니다. 모든 프리셋 번호에 저장된 모든 PTZ 위치를 한 번에 삭제합니다.
3 & 11	별표와 파운드 키 	별표 및 파운드 키는 특정 기능에 직접 액세스하기 위해 다른 키와 다양한 조합을 형성합니다. (1) [*]+[#]+[1]: OSD MENU 언어를 영어로 설정합니다. (2) [*]+[#]+[3]: OSD MENU 언어를 중국어로 설정합니다. (3) [*]+[#]+[4]: 현재 IP 주소를 표시합니다.

아니	기능키	설명
		<p>(4) 【 * 】+【 # 】+【 6 】: 기본값을 빠르게 복원합니다.</p> <p>(5) 【 * 】+【 # 】+【 8 】: 카메라 버전을 확인합니다.</p> <p>(6) 【 * 】+【 # 】+【 9 】: 거꾸로 설정을 빠르게 설정합니다.</p> <p>(7) 【 * 】+【 # 】+【 MANUAL 】: 기본 IP 복원 주소.</p>
4	<p>프리셋 버튼</p> 	<p>프리셋 위치 설정</p> <p>PRESET 을 눌러 사전 설정을 설정합니다. 숫자 키패드 참조 지침에 대한 설명.</p>
5	<p>홈 키</p> 	<p>홈 키</p> <p>홈 을 눌러 카메라 헤드를 중앙으로 되돌립니다.</p> <p>참고: OSD 메뉴에서 Home 을 눌러 선택한 옵션 항목으로 들어가고 MENU 를 눌러 종료합니다.</p>
6	<p>리턴 키</p> 	<p>리턴 키</p> <p>OSD 메뉴의 마지막 레벨로 돌아가려면 이 키를 누르십시오.</p>
7	<p>확대 천천히(SLOW+) 축소 천천히(SLOW-)</p> 	<p>천천히 확대(SLOW+)/ 천천히 축소(SLOW-)</p> <p>카메라 렌즈를 천천히 확대(SLOW+)하거나 카메라 렌즈를 천천히 축소(SLOW-)하려면 이 키를 누릅니다.</p>

아니	기능키	설명
	<p>확대 빠르게(FAST+)/ 빠르게 축소 (FAST-)</p> 	<p>빠르게 확대(빠르게+)/ 빠르게 축소(빠르게)</p> <p>카메라 렌즈를 빠르게 확대(FAST+)하거나 카메라 렌즈를 빠르게 축소(FAST-)하려면 이 키를 누릅니다.</p>
8	<p>좌/우 설정키</p> 	<p>좌/우 설정키 이 L/R SET 키를 누르고 이 키를 숫자 키 1 및 숫자 키 2와 결합하여 카메라 렌즈의 패닝/틸팅 방향을 설정합니다.</p> <ul style="list-style-type: none"> L/R SET + 숫자 키 1(STD) 을 누릅니다. 동시에 패닝 방향을 OSD의 왼쪽/오른쪽 방향 설정과 동일하게 설정합니다. 메뉴. L/R SET + 숫자 키 2(REV) 를 동시에 눌러 패닝 방향을 OSD 메뉴의 왼쪽/오른쪽 방향 설정과 비교하여 반대 방향으로 설정합니다.
9	<p>집중하다 열쇠</p> 	<p>초점 키 이러한 키는 초점 조정에 사용됩니다. AUTO 키를 눌러 초점을 물체의 중앙에 맞춥니다. MANUAL 키를 눌러 초점을 수동으로 물체의 중앙에 초점을 맞춥니다.</p> <p>MANUAL 키를 누른 다음 FAR 버튼(Focus to FAR) 또는 NEAR 버튼(Focus to NEAR)을 사용하여 초점 거리를 수동으로 조정합니다.</p>
10	<p>CAMERA SELECT</p> 	<p>카메라 선택키 사용자는 F1-F4 키를 사용하여 다중 카메라 장면 중 카메라에 ID 번호를 할당할 수 있습니다. 그런 다음 카메라 선택 키를 사용하여 4개의 카메라 간에 전환하십시오.</p> <p>참고: 카메라 ID 번호를 할당하는 방법은 F4 키 색인을 참조하십시오.</p>

아니	기능키	설명
12	리셋 버튼 	사전 설정 지우기 RESET 및 해당 09 숫자 키 를 눌러 사전 설정을 지웁니다. 지침은 숫자 키패드 설명 을 참조하십시오.
13	PTZ 제어 키 	PTZ 제어 키 패닝 및 틸팅 작업을 위해 화살표 버튼을 누릅니다. 카메라 렌즈를 후면에서 전면으로 돌리려면 홈 키를 누릅니다.
14	메뉴 키 	메뉴 OSD 메뉴 를 시작하거나 종료하려면 이 키를 누릅니다.
15	백라이트 BACKLIGHT 	역광 BLC ON/OFF: 역광 보정 기능을 켜려면 이 키를 누르고 역광 보정 기능을 끄려면 이 키 를 다시 누릅니다.
16	PTZ 리셋 버튼 P/T RST 	PTZ 리셋 버튼 이 키를 누르면 카메라가 기본 자체 테스트를 수행합니다.
17	이미지 정지 버튼  	이미지 정지 버튼 이 키를 한 번 누르면 카메라 헤드가 어떻게 움직여도 카메라 이미지는 현재 이미지에 고정됩니다. 이 버튼을 다시 누르면 이미지의 고정이 해제됩니다.

4.2 OSD 메뉴

화면 메뉴를 통해 사용자는 다양한 카메라 설정을 수정할 수 있습니다. 누르다 리모컨의 [MENU] 를 눌러 아래와 같이 화면 메뉴를 엽니다.

OSD 메뉴
노출
색깔
영상 P/ T/Z 소
음 감소
설정
통신 설정
정보
기본값 복원
【 홈 】엔터
【 메뉴 】출구

아래 표에는 주요 옵션 항목과 해당 하위 옵션이 요약되어 있습니다.

주요 옵션						
노출	색깔	영상	P/T/Z	소음 절감	설정	의사소통하다 설정 시
방법	WB 모드	휘도	SpeedByZoo 중	NR2D 수준	언어	규약
ExpComp 방법	RG	차이	AF 영역	NR3D 수준	HDMI RGB 방법	V_주소
백라이트	BG	날카로움	AF 센스		동영상 채재	V_AddrFix
이득 한계	포화	플립H	좌/우 세트		오디오 선택	네트 모드
깜박임 방지 색조		플립V	정보 표시		SDI-3G 방법	전송 속도
미터	AWB 센스	흑백 방법	영상 열다		USB 업그레이드	
2014년		감마	디지털 중		비스카아이디	
		스타일	사전 속도		오디오 채널	
			중용 속도			

정보	복원하다 기본
팔	복원하다? 예 아니오
SOC	
모델	
날짜	
의	
제재	
렌즈	
IP	
게이트웨이	
넷마스크	
CTRL SRC	

화면 메뉴의 모든 옵션에 대한 세부 정보는 아래 표에 나열되어 있습니다.

메인 메뉴	하위 메뉴	옵션	옵션	
노출	방법	자동		
		수동		
		SAE		
		AAE		
		밝은		
	ExpCompMode	끄다		
		에		ExpComp -7~+7
	백라이트	끄다		
		에		
	이득 한계	0		
		1		
		2		
		상		
		4		
		5		
		6		
		7		
		8		
		9		
		10		
		11		
		12		
		13		
		14		
		15		
		16		
		17		
		18		
	19			
	20			
	21			
	22			
깜박임 방지	끄다			
	50Hz			
	60Hz			
미터	평균			
	센터			
	똑똑한			
표기방법	상위			
	0			
	1			
		2		

		15	
		16	
		17	
		18	
		19	
		2021년	
		22	
		밝은	
	색깔	WB 모드	자동
			실내
			집 밖의
			원루시
수동			
였다			
RG 튜닝		0	
		+1	
		+2	
		+3	
	+4		
BG 튜닝	+5		
	+6		
	+7		
	+8		
	+9		
	+10		
	0		
+1			
+2			
+3			
+4			
+5			
+6			
+7			

	+8
	+9
	+10
포화	60%
	70%
	80%
	90%
	100%
	110%
	120%
	130%
	140%
	150%
	160%
	170%
	180%
190%	
200%	
색조	
AWB 센스	높은
	가운데
	낮은
RG	0~255
BG	0 ~255
색온도	2500K
	2600K
	2700K
	2800K
	2900K
	3000K
	3100K
	3200K
	3300K
	3400K
	3500K

		1	
		2	
		상	
		4	
		5	
		6	
		7	
소음 감소	NR2D 수준	자동	
		끄다	
		1	
		2	
		상	
		4	
	NR3D 수준	자동	
		끄다	
		1	
		2	
		상	
		4	
		5	
		6	
설정	언어	중국어 번째	
		예	
		中文 러	
		시아어	
	HDMI RGB 모드	HDMI	
		둘 1080	
	비디오 형식	P25	
		720P50	
		1080P60	
		1080P50	
		1080i60	
		1080i50	
		1080P30	
		720P60	
		1080P29.97	
		1080i59.94	
		1080P59.94	
		720P59.94	
		4KP29.97	
		4KP59.94	
		4KP25	
		4KP30	
		4KP50	
		4KP60	
	오디오 선택	마이크	
		라안 안	

	SDX-3G 모드	레벨A 레벨B		
	USB 업그레이드	끄다 에		
	바스카아이디	복각으로 OSD별		
	오디오 채널	스테레오 단핵증		
의사소통 설정	규약	아이 PELC O-D PELC O-P 자동		
		V_주소	7	
		V_AddrFix	끄다 에 연	
		네트 모드	속물 평행한	
	전송 속도	38400 2400 4800 9600		
	정보	팔		
		SOC		
		모델		
날짜				
의				
체재				
렌즈				
IP				
게이트웨이				
넷마스크				
CTRL SRC				
기본값 복원	복원하다?			

4.3 OSD에 대한 전문 용어 설명

메뉴

PTC-300 카메라의 OSD 메뉴에 표시되는 전문 용어나 명사가 있습니다. 이러한 전문 용어를 구현하려면 이 섹션을 참조하십시오.

Speed by Zoom: 이 기능을 ON으로 하면 줌인/줌아웃이 시작되거나 줌인/줌아웃 한계에 다다른 후 사용자가 줌인/줌아웃을 멈추고 싶을 때 아웃, 카메라 렌즈의 줌인/줌아웃 속도는 선형적으로 감소합니다.

이 기능을 "OFF"로 설정하면 카메라 줌인을 시작하거나 중지할 때 줌인/줌아웃 속도가 일정합니다.

Flip-H: "수평 뒤집기"입니다. "ON"을 선택하면 카메라로 촬영한 화면이 수평으로 뒤집힙니다. "OFF"를 선택하면 화면이 정상 방향으로 표시됩니다.

Flip-V: "수직 뒤집기"입니다. "ON"을 선택하면 카메라로 촬영한 화면이 수직으로 뒤집힙니다. "OFF"를 선택하면 화면이 정상 방향으로 표시됩니다.

L/R Set: 이 옵션에 대해 "REV"가 선택되면 패닝 방향이

PTC-300 카메라 렌즈는 리모콘으로 제어하는 방향과 반대가 됩니다. 이 옵션에서 "STD"를 선택하면 카메라 렌즈의 패닝 방향이 리모콘으로 선택한 방향과 동일합니다.

5. 설치 지침

참고: 거푸집 공사 또는 콘크리트 표면에만 브래킷을 장착하십시오. 브래킷을 석고보드에 장착하지 마십시오.

1단계 - DIP 스위치 설정

미러 옵션을 H+V 모드로 설정합니다.

2단계 - 고정 와이어의 한쪽 끝

아래 그림과 같이 고정 와이어의 한쪽 끝을 정선 박스의 나사 구멍에 나사(별매)로 나사로 고정하여 고정 와이어를 천장에 장착된 정선 박스에 부착합니다.

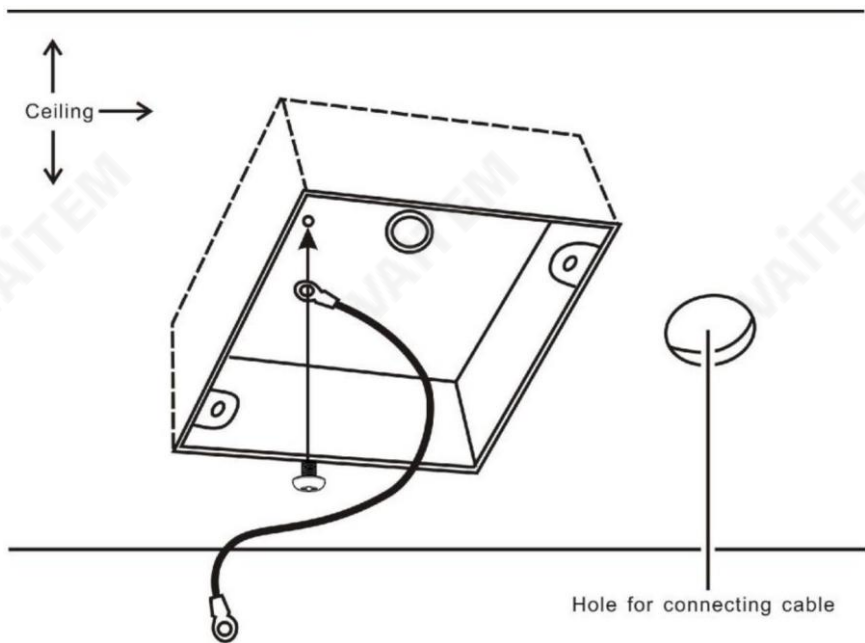

3단계 - 천장 브래킷(B)

다시 아래 그림과 같이 천장에 장착된 Junction 박스에 천장 브래킷(B)을 나사로 고정합니다.

천장 브래킷(B)의 나사 구멍이 정션 박스의 구멍과 정렬되어 있는지 확인하십시오.

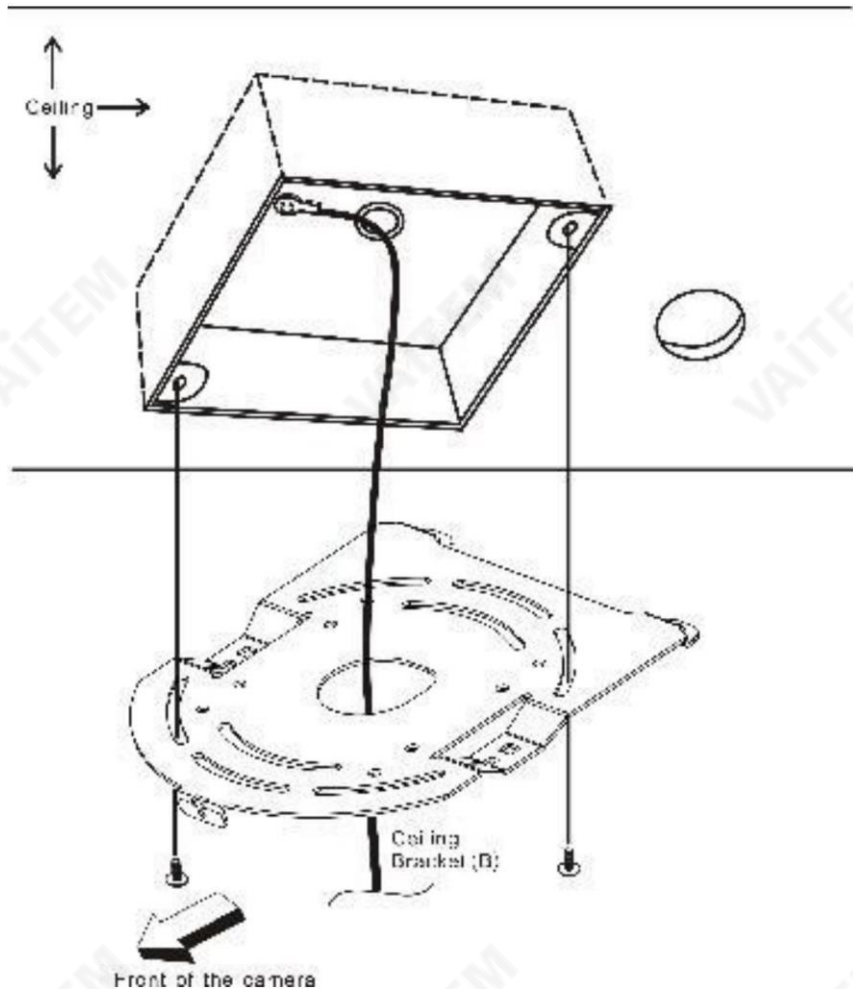

4단계 – 천장 브래킷(A) 및 카메라

- 3개의 나사를 사용하여 천장 브래킷(A)을 카메라 바닥에 나사.
- 아래 그림과 같이 나사를 배치합니다.
- 카메라 바닥의 나사 구멍을 카메라의 나사 구멍에 맞춥니다. 천장 브래킷.
- 번호 순서대로 해당 나사 구멍에 나사를 삽입합니다.
- 고정 와이어의 다른 쪽 끝은 나사 구멍 #3에 나사로 고정됩니다.
- 세 개의 나사를 모두 단단히 조입니다.

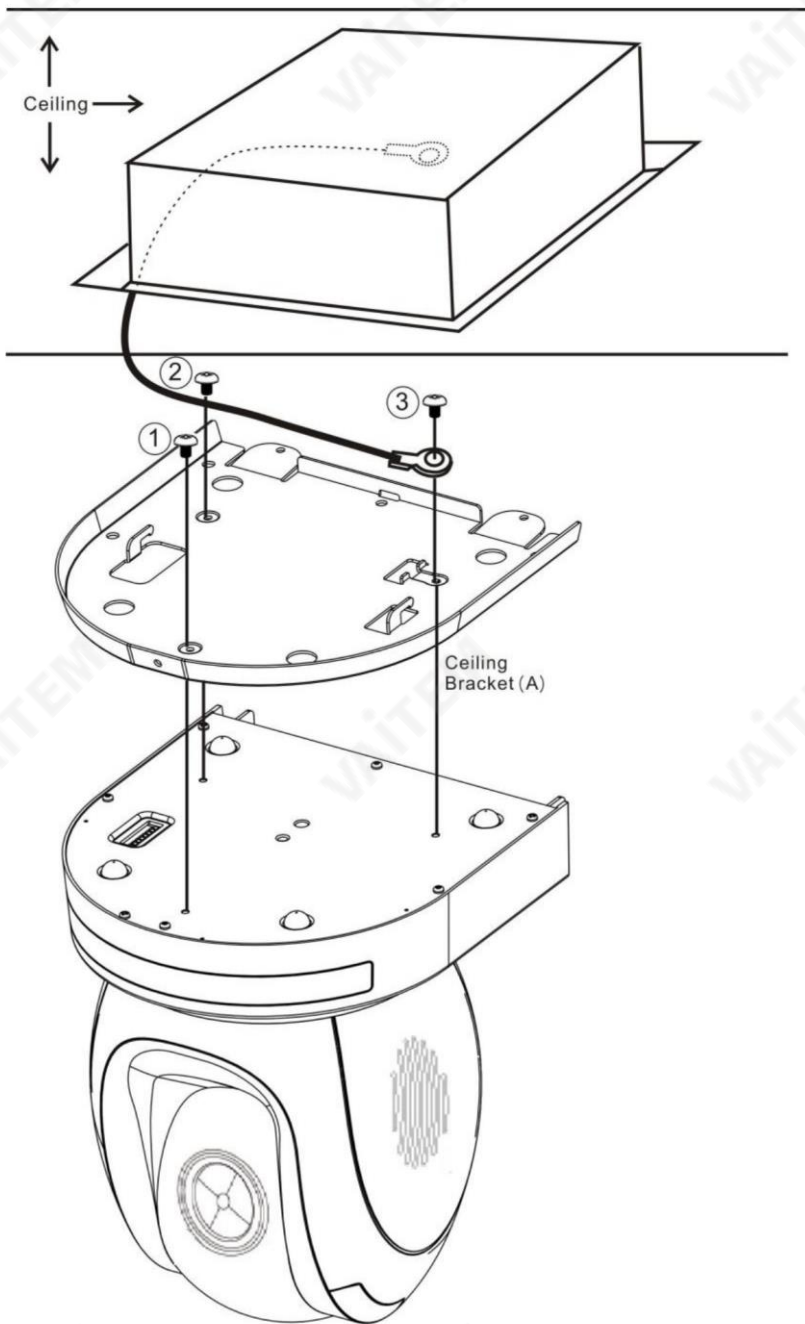

5단계 - 천장에 카메라 장착

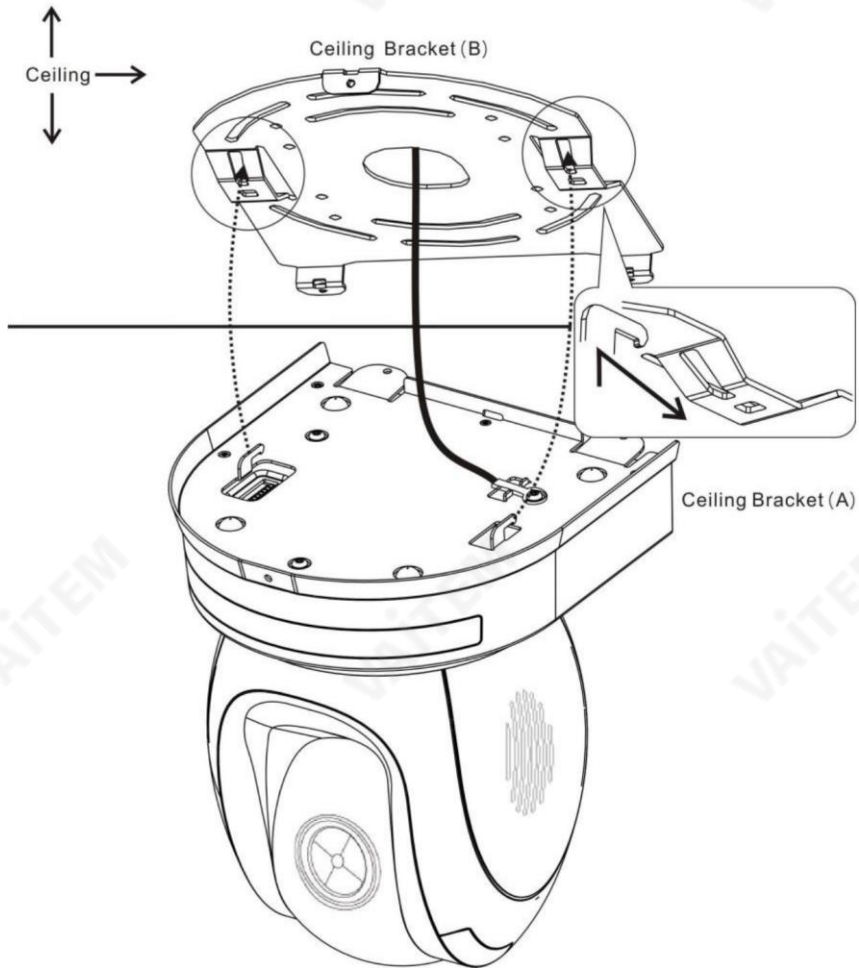

6단계 - 카메라 고정 나사

아래 그림과 같이 해당 나사 구멍에 3개의 나사를 조여 카메라를 고정합니다.

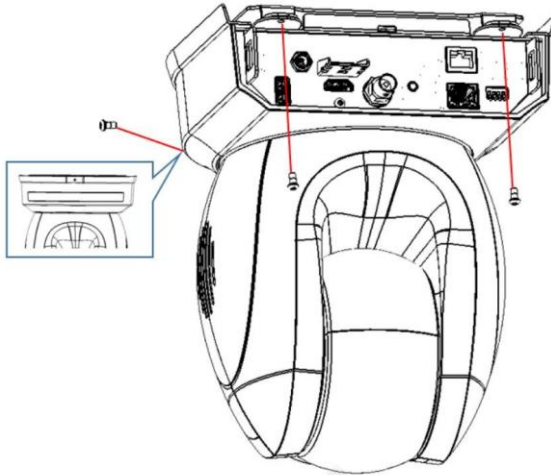

7단계 - 케이블 연결

카메라 후면에 있는 커넥터에 케이블을 연결합니다.

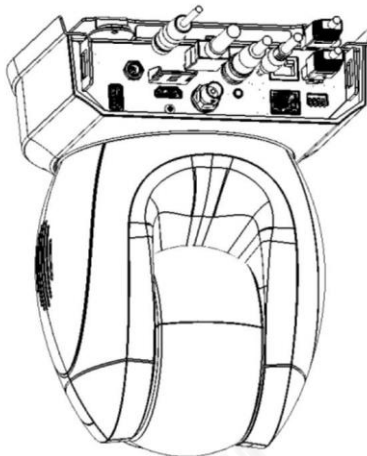

6. 네트워크 연결

PTC-300 후면 패널의 이더넷 포트를 사용하면 고정 또는 동적 IP 주소를 사용하여 PC/노트북에서 카메라에 연결할 수 있습니다. 이러한 네트워크 설정에 액세스하고 수정하려면 카메라의 웹 인터페이스에 로그인해야 합니다.

장치를 처음 사용하는 경우 카메라의 기본 IP 주소는 192.168.100.88입니다.

아래 그림과 같이 카메라와 PC/노트북 간의 직접 연결을 설정하십시오. 192.168.100.X 의 IP 주소를 PC/노트북에 수동으로 할당하는 것을 잊지 마십시오.

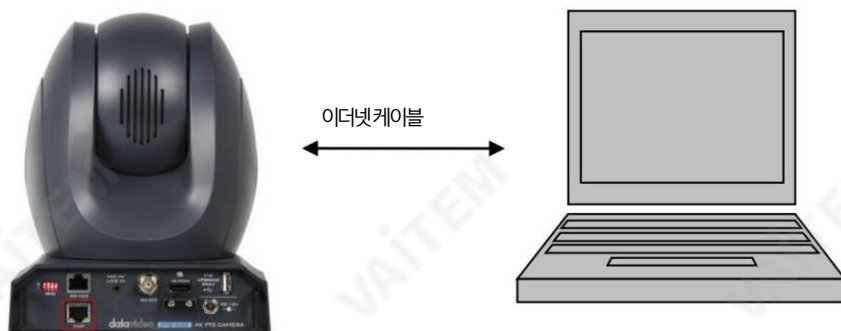

192.168.100.88

192.168.100.x

PC/노트북에서 웹 브라우저를 열고 주소 표시줄에 카메라의 기본 IP 주소인 192.168.100.88을 입력한 다음 ENTER 키를 누르면 웹 인터페이스의 로그인 페이지로 이동합니다.

datavideo

username

password

Login

简体中文 | 繁体中文 | English

기본 로그인 자격 증명은 다음과 같습니다.

- 사용자 이름 admin
- 비밀번호 관리자

사용자가 웹 사용자 인터페이스에 성공적으로 로그인한 후 "네트워크" 옵션을 클릭한 다음 "랜 설정" 영역에서 "IP 구성 유형" 드롭다운 메뉴를 클릭하여 카메라의 연결 유형을 DHCP 또는 고정 IP로 수정하십시오. "고정 IP 주소"를 선택하면 고정 IP 모드로 설정됩니다. "동적 IP 주소"를 선택하면 DHCP 모드로 설정됩니다. 설정이 완료되면 "적용" 버튼을 눌러 설정을 완료합니다.

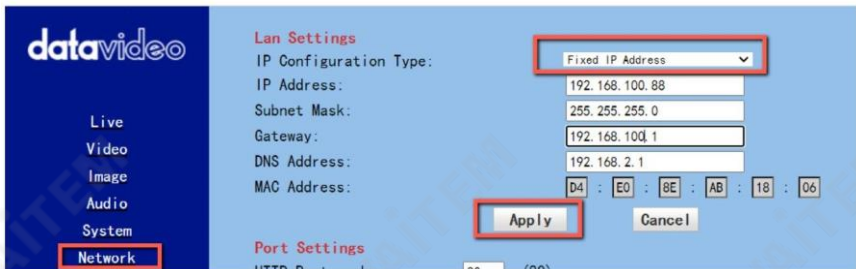

다음 두 장에서는 두 개의 개별 섹션에서 DHCP 및 고정 IP 모드를 활성화하는 방법을 보여줍니다.

6.1 DHCP 모드

DHCP(Dynamic Host Configuration Protocol)는 서버가 지정된 네트워크에 대해 구성된 정의된 범위의 숫자에서 네트워크 장치에 IP 주소를 자동으로 할당할 수 있도록 하는 네트워크 프로토콜입니다. 아래 그림은 DHCP 네트워크 연결 예를 보여줍니다.



카메라의 DHCP 모드를 활성화하려면 라우터에서 PTC-300에 동적 IP 주소를 할당하기 위해 "IP 구성 유형" 드롭다운 메뉴에서 "동적 IP 주소"를 선택하십시오. 그런 다음 "적용" 버튼을 클릭하여 새 설정을 저장하고 PTC-300을 재부팅하십시오.

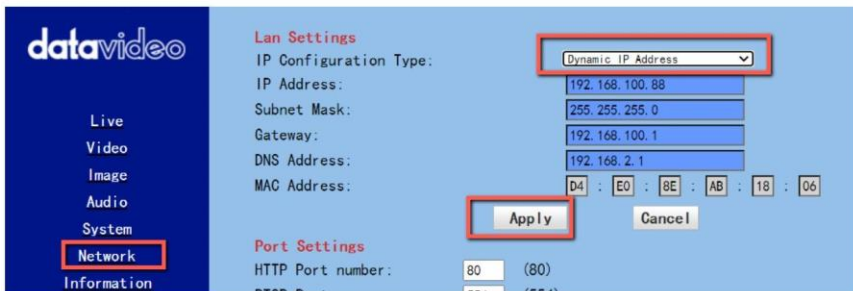

6.2 고정 IP

고정 IP 주소는 PTC-300에 수동으로 할당된 고정 주소입니다. 먼저 "IP 구성 유형" 드롭 다운 메뉴에서 "고정 IP 주소"를 선택한 다음 카메라의 IP 주소, 서브넷 마스크 및 게이트웨이 IP 를 입력하십시오.

참고: .0 또는 .255로 끝나는 주소는 일반적으로 네트워크 프로토콜용으로 예약되어 있으므로 할당하지 마십시오. IP 풀의 맨 처음 주소도 라우터용으로 항상 예약되어 있으므로 권장하지 않습니다.

고정 IP 주소를 설정한 후 "적용" 버튼을 클릭하여 새 설정을 저장한 다음 PTC-300을 재부팅 하십시오.

The screenshot shows the 'datavideo' web interface with a sidebar on the left containing 'Live', 'Video', 'Image', 'Audio', 'System', and 'Network' (highlighted). The main content area is titled 'Lan Settings' and includes the following fields:

- IP Configuration Type: Fixed IP Address (dropdown menu)
- IP Address: 192.168.100.88
- Subnet Mask: 255.255.255.0
- Gateway: 192.168.100.1
- DNS Address: 192.168.2.1
- MAC Address: D4 : E0 : 8E : AB : 18 : 06

Below these fields are 'Apply' and 'Cancel' buttons. A 'Port Settings' section is partially visible at the bottom.

6.3 DVIP

DVIP는 동일한 네트워크에서 DVIP 장치를 검색하고 호스트 이름, DHCP 모드, IP 주소, 서브넷 마스크, 게이트웨이 IP, 기본 및 보조 DNS와 같은 장치 네트워크 설정을 구성하도록 설계된 특수 네트워크 구성 소프트웨어 도구입니다.

운영 체제에 따라 다음과 같이 나열된 해당 사이트에서 DVIP 구성 도구를 다운로드하십시오.

PC: https://www.microsoft.com/en-us/p/dvip-network_config/9p6gtz839k6s?activetab=pivot%3Aoverviewtab

안드로이드

드: https://play.google.com/store/apps/details?id=com.datavideo.dvipnetconfig&hl=ko_미국

iOS: https://itunes.apple.com/tw/app/dvip-network_config/id1177895983?mt=8

DVIP 네트워크 구성 도구를 설치한 후 아래에 설명된 단계에 따라 온라인 DVIP 장치를 검색하고 해당 설정을 구성하십시오.

1단계: DVIP 네트워크 구성 도구를 열고 "네트워크 인터페이스" 팝업 창에서 연결된 인터넷 옵션을 선택합니다.

그 후 "확인" 버튼을 눌러주세요



2단계: 네트워크 인터페이스를 선택하면 DVIP 네트워크 구성 도구 인터페이스가 다음 다이어그램과 같이 표시됩니다.



3단계: "호스트 이름"을 누르면 네트워크 설정 팝업이 나타납니다.
창이 표시됩니다.

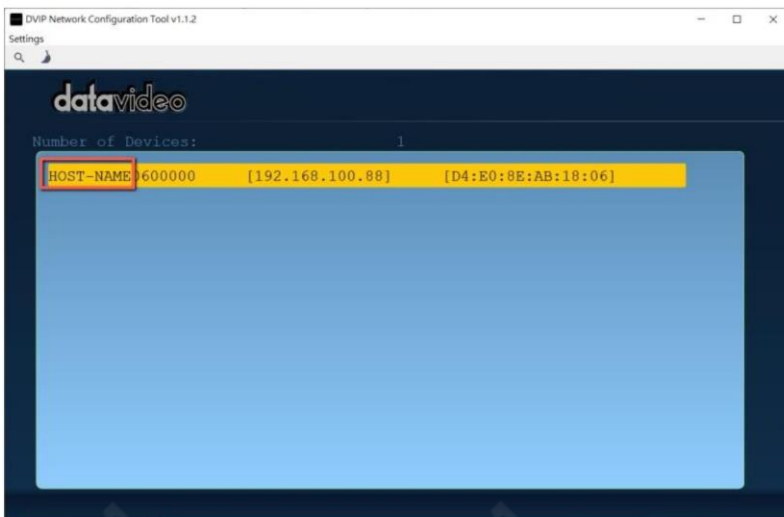

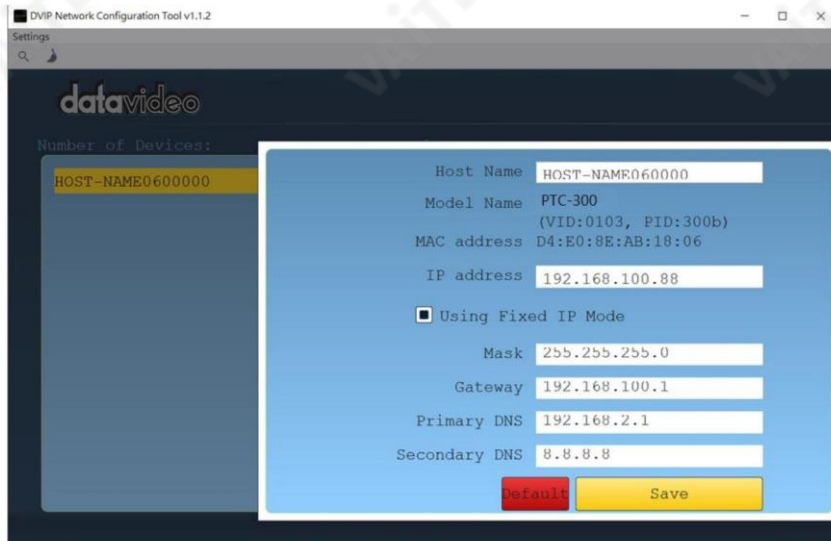

4단계: 사용자는 "호스트 이름" 열을 클릭하여 장치 이름을 변경할 수 있습니다. 사용자는 필요한 경우 값을 변경하기 위해 각 설정 열을 클릭할 수도 있습니다. 그런 다음 해당 설정을 저장하려면 "저장"을 누르십시오. 사용자는 "기본값"을 눌러 해당 설정을 공장 기본값으로 다시 시작할 수도 있습니다.

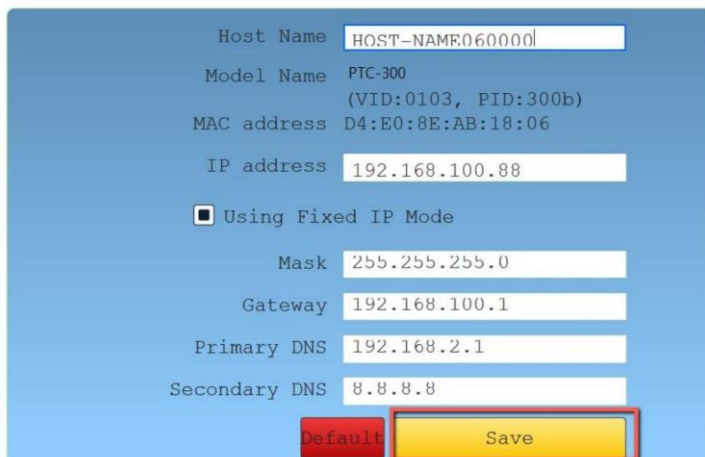

7. 웹 사용자 인터페이스

웹 기반 사용자 인터페이스를 통해 PTC-300을 설정하고 제어할 수 있습니다.
장치.

1. 라이브

라이브 옵션을 사용하면 PTC-300으로 촬영한 이미지를 실시간으로 미리 볼 수 있습니다. "라이브" 옵션을 클릭한 다음 미리보기 창 아래의 드롭다운 메뉴에서 "HTML5"를 선택하십시오. 그 후 사용자는 미리보기 창에서 PTC-300 카메라로 촬영한 이미지를 미리 볼 수 있습니다.



7.2 비디오

"비디오" 옵션을 통해 사용자는 비디오 형식, 인코딩 레벨을 포함한 다양한 매개변수를 설정할 수 있습니다. 또한 사용자가 첫 번째 스트림 및 두 번째 스트림에 대한 인코딩 프로토콜, 해상도, 해상도, 비트 전송률, 프레임 속도, I 키 프레임 간격, 비트 전송률 제어, 변동 수준, 슬라이스 분할 활성화 및 슬라이스 크기를 설정할 수 있습니다. 비디오 옵션의 기본 인터페이스는 다음 다이어그램에 나와 있습니다.

The screenshot displays the 'datavideo' control interface. On the left is a dark blue sidebar with navigation options: Live, Video, Image, Audio, System, Network, and Information. Below these are directional arrow buttons, zoom and focus controls, speed settings for pan, tilt, zoom, and focus, and buttons for 'Set', 'Call', 'Preset', and 'PTZ'. At the bottom of the sidebar is a 'Language' dropdown set to 'English'.



The main area is light blue and titled 'Video Settings'. It contains two sections: 'First stream' and 'Second stream'. Each section has the following settings:

- Video Format:** Dial Priority (dropdown)
- Encode Level:** baseline (dropdown)
- Encode Protocol:** H264 (dropdown)
- Resolution:** 1920x1080 (dropdown)
- Bit Rate:** 4096 (input) (32~51200) kbps
- Frame Rate:** 25 (dropdown) fps
- I Key Frame Interval:** 25 (input) (2~1200)
- Bit Rate Control:** CBR (radio), VBR (radio checked)
- Fluctuate Level:** 1 (dropdown)
- Slice Split Enable:** 0n (radio), Off (radio checked)
- Slice Size:** 68 (input) blocks

The 'Second stream' section has similar settings but with a resolution of 640x360 and a bit rate of 1024 (input) (32~20480) kbps, and a slice size of 23 (input) blocks.

At the bottom right of the settings area are 'Apply' and 'Cancel' buttons.

비디오 옵션에 대한 각 항목에 대한 설명을 구현하려면 다음 섹션을 참조하십시오.

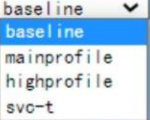
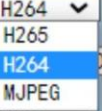
아이템	설명
<p>Video Format: </p> <p>Encode Level: </p>	<p>비디오 형식</p> <p>50Hz(PAL), 60Hz(NTSC), OSD의 3가지 영상 포맷을 지원합니다.</p>
<p>50Hz(PAL): 이 옵션을 선택하면 스트리밍 비디오의 최대 초당 프레임 속도(FPS)가 50이 됩니다.</p> <p>60Hz(NTSC): 이 옵션을 선택하면 스트리밍 비디오의 초당 최대 프레임 속도는 60이 됩니다.</p> <p>다이어얼 우선: 이 옵션을 선택하면 1인당 최대 프레임 레이트가 초는 30이며 비디오 형식 및 프레임 속도를 포함한 매개변수가 카메라 OSD 메뉴 설정의 영향을 받을 수 있습니다.</p> <p>참고:</p> <p>1. PTC-300 카메라를 사용하여 일부 Datavideo에 연결하려면 HS-1300, SE-120 MU 및 SE-650과 같이 인터레이스 형식만 지원하는 스위처는 비디오 형식으로 "Dial Priority" 옵션을 선택하는 것을 잊지 마십시오.</p> <p>2.PTC-300 웹 UI에서 50Hz 또는 60Hz를 선택하면 PTC-300 카메라의 SDI 또는 HDMI 출력 형식이 1080p 50/60으로 고정됩니다.</p>	
<p>Encode Level: </p>	<p>인코딩 레벨</p> <p>이를 통해 사용자는 기본 프로필, 메인 프로필, 하이 프로필 및 svc-t를 포함한 4가지 인코딩 수준에서 필요한 인코딩 수준을 선택할 수 있습니다.</p>
<p>Encode Protocol: </p>	<p>인코딩 프로토콜(첫 번째 스트림 및 두 번째 스트림)</p> <p>이를 통해 사용자는 "첫 번째 스트림" 및 "두 번째 스트림"에 대해 H.264, H.265 및 MJPEG를 포함한 세 가지 인코딩 프로토콜을 선택할 수 있습니다.</p>

아이템	설명
<p>첫 번째 스트림의 해상도</p> <div data-bbox="132 156 459 319"> <p>Resolution: <input type="text" value="1920x1080"/></p> <ul style="list-style-type: none"> 1920x1080 3840x2160 1920x1080 1280x720 1024x576 960x540 640x480 640x360 </div>	<p>해상도(첫 번째 스트림 및 두 번째 스트림)</p> <p>첫 번째 해상도를 포함한 두 개의 드롭다운 메뉴가 있습니다.</p> <p>스트림 및 해상도</p> <p>사용자가 선택할 두 번째 스트림</p> <p>다른 해상도 해상도가 높을수록 이미지가 더 선명해집니다. 그러나 더 많은 네트워크 대역폭을 차지합니다.</p>
<p>두 번째 스트림의 해상도</p> <div data-bbox="132 450 459 667"> <p>Resolution: <input type="text" value="640x360"/></p> <ul style="list-style-type: none"> 640x360 1920x1080 1280x720 1024x576 720x576 720x408 640x360 480x270 320x240 320x180 </div>	
<p>Bit Rate: <input type="text" value="4096"/> (32~51200) kbps</p>	<p>비트 전송률(첫 번째 스트림 및 두 번째</p>
<p>Bit Rate: <input type="text" value="1024"/> (32~20480) kbps</p>	<p>개을)</p> <p>그것은 사용자가 비트를 결정할 수 있습니다</p> <p>요금 범위 자체. 첫 번째 스트림의 비트 전송률 범위는 32-51200kbps입니다. 두 번째 스트림의 비트 전송률 범위는 32-20480kbps.</p> <p>20480kbps.</p> <p>참고: 네트워크 대역폭이 너무 좁고 비트 전송률 설정이 너무 높으면 비디오 스트리밍이 정상적으로 전송되지 않고 시청자에게 좋지 않은 시각 효과가 발생할 수 있습니다.</p>

아이템	설명
Frame Rate: 25 ▼ fps	<p>프레임 속도(첫 번째 스트림 및 두 번째 스트림)</p> <p>사용자는 드롭다운 메뉴에서 직접 프레임 속도를 설정할 수 있습니다. 범위는 1~60입니다. Frame Rate 값이 다음과 같을 때</p> <p>높을수록 이미지가 더 부드러워집니다. Frame Rate 값이 낮으면 이미지가 매끄럽지 않게 됩니다.</p>
I Key Frame Interval: 25 (2 ¹²⁰⁰)	<p>I 키 프레임 간격(첫 번째 스트림 및 두 번째 스트림)</p> <p>그것은 사용자가 두 I 프레임 사이의 간격을 설정할 수 있습니다. 간격이 클수록 보기 창의 응답 속도가 느려집니다.</p>
Bit Rate Control: <input type="radio"/> CBR <input checked="" type="radio"/> VBR	<p>비트 전송을 제어(첫 번째 스트림 및 두 번째 스트림)</p> <p>CBR 및 VBR을 포함하여 비트 전송률 제어에는 두 가지 방법이 있습니다. CBR: 비디오 인코더가 인코딩합니다. 기본 속도에 따라 비디오</p> <p>VBR: 비디오 인코더는 최상의 이미지 품질을 얻기 위해 기본값에 따라 인코딩 속도를 조정하여 비디오를 인코딩합니다.</p>
Fluctuate Level: 1 ▼ <ul style="list-style-type: none"> 1 2 3 4 5 6 	<p>변동 레벨(첫 번째 스트림 & 두 번째 스트림)</p> <p>이 기능은 가변 비트율의 변동 정도를 억제하는 데 사용됩니다. 사용자는 1에서 6까지 다른 정도를 설정할 수 있습니다.</p>

아이템	설명
Slice Split Enable: <input type="radio"/> On <input checked="" type="radio"/> Off	슬라이스 분할 활성화(첫 번째 스트림 및 두 번째 스트림) 슬라이스 분할 기능을 켜거나 끌 때 사용합니다.
Slice Size: <input type="text" value="68"/> blocks	슬라이스 크기(첫 번째 스트림 및 두 번째 개울) 슬라이스 크기를 설정하는 데 사용됩니다.
Apply	키 적용 모든 옵션을 설정한 후 "적용" 키를 클릭하면 모든 변경 사항이 적용됩니다.
Cancel	취소 키 "취소" 키를 누르면 모든 변경 사항이 적용되지 않습니다.

7.2.1 PTC-300을 데이터 비디오 스위처에 연결하는 방법

60FPS/50FPS 비디오 스트리밍 후(HS-1300을 예로 들어)

「 비디오 」 「 비디오 」에서 50Hz 또는 60Hz를 선택하면

동영상 스트리밍을 위한 PTC-300 웹 UI의 설정 드롭다운 메뉴,

PTC-300 HDMI/SDI 출력은 1080p 50/60으로 고정됩니다. 그러나 Datavideo HS-1300 스위처는 1080p 비디오 형식이 아닌 1080i 비디오 형식만 지원합니다. 따라서 PTC-300을 HS 1300 스위처에 연결하려면 PTC-300과 HS-1300의 비디오 형식이 일치하도록 PTC-300을 다시 설정해야 합니다. .

또한 HS-1300에서 수신한 입력 화면을 올바르게 표시할 수 있습니다. PTC를 설정하려면 다음 단계를 따르십시오

300 및 HS-1300.

1080i59.94로 조정을 예로 들어 보겠습니다.



1단계. 먼저 PTC 300 조종기에 있는 "MENU" 버튼을 눌러 OSD 메뉴를 엽니다.

2단계. OSD 메뉴가 열리면 아래쪽 화살표를 사용하십시오.

단추  "설정" 옵션을 선택한 다음 "홈"을 누르십시오.

단추  "설정" 옵션을 입력합니다.

3단계. "비디오 형식" 옵션을 선택한 다음 왼쪽



화살표 버튼과 오른쪽 화살표 버튼을 사용하여  /  리모콘의 1080i60, 1080i59.94 또는 1080i50 비디오 형식을 선택합니다.

4단계. HS-1300 스위치의 "MENU" 버튼 패널을 눌러  컨트롤에 위치한 OSD 메뉴를 엽니다.

5단계. 아래쪽 화살표 버튼을 사용하세요.  "설정" 옵션을 선택합니다.

6단계. 오른쪽 화살표 버튼을 사용하여 "표준" 1080i59.94를 선택한 다음 "Enter" 버튼을 눌러 추가 조정을 위해 이 옵션을 입력하십시오.

7단계. "Standard" 형식이 1080i59.94가 아닌 경우 up

화살표 버튼 및 아래쪽 화살표 버튼  /  에 위치한 제어판에서 비디오 형식을 1080i59.94로 조정합니다.

8단계. 원하는 "표준" 값을 선택한 다음 "ENTER" 버튼을 다시 눌러 선택을 확인하십시오.

9단계. 오른쪽 화살표 버튼을 누르십시오.  다시 "저장" 옵션.

10단계. 왼쪽 화살표 버튼과 오른쪽 화살표 버튼을 사용하여 "예" 버튼을 선택한 다음 "ENTER" 버튼을 다시 눌러 설정을 저장하십시오.

11단계. 설정이 저장되면 "MENU" 버튼을 눌러 이전 메뉴로 나가거나 HS-1300의 OSD 메뉴를 종료합니다. HS-1300의 "Standard" 옵션 설정은 이 단계까지 완료됩니다.



12단계. PTC-300의 웹 UI를 엽니다.

13단계. "비디오" 옵션을 클릭한 다음 "비디오 형식" 드롭다운 메뉴에서 "OSD"를 선택하십시오.

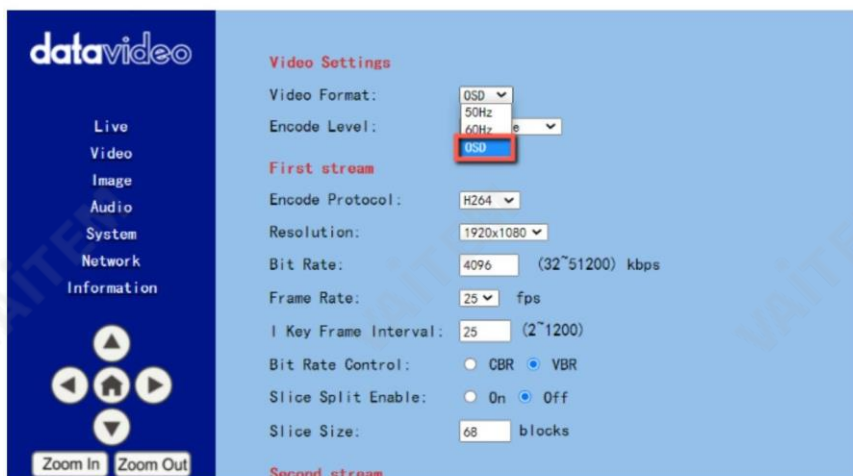

14단계. "적용" 버튼을 클릭하세요.

15단계. "시스템" 옵션에서 "재부팅" 버튼을 클릭하여 시스템을 재부팅하십시오. PTC-300.

Step 16. PTC-300 재부팅 후 PTC-300 후면 패널에 위치한 3G-SDI 인터페이스와 후면 패널에 위치한 S DI IN 인터페이스를 SDI 케이블로 연결하세요. HS-1300 또는 HDMI 케이블을 사용하여 예 있는 HDMI 인터페이스에서 연결할 수 있습니다.

PTC-300 후면 패널에 있는 HDMI IN 인터페이스에

HS-1300의 후면 패널. 그러면 PTC-300으로 촬영한 이미지가 HS-1300의 MULTIVIEW 창에 제대로 표시되는 것을 볼 수 있습니다.

SDI의 경우: HS-1300의 후면 패널에 있는 SDI IN 1에서 SDI IN 4 인터페이스는 MULTIVIEW 창의 입력 1에서 입력 4를 나타냅니다.

HDMI의 경우: HDMI IN 1 ~ HDMI IN 2 인터페이스는

HS-1300의 후면 패널은 MULTIVIEW 창의 Input 5 to Input을 나타냅니다.

6.

참고: Datavideo의 SE-650, HS-1200 MU 및 HS-1300 스위처는 1080i 비디오 형식만 지원합니다. 따라서 1080p 비디오 형식은 위에서 언급한 스위처에서 지원되지 않습니다. PTC-300 카메라를 SE 650 또는 HS-1200 MU 스위처에 연결하려면 PTC-300 웹 UI의 "비디오 비디오 형식"에서 "OSD" 항목을 선택하는 것을 잊지 마십시오. 또한, 사용하십시오.

PTC-300 카메라의 OSD 메뉴와 위의 OSD 메뉴

비디오 포맷이 호환되지 않는 문제와 PTC-300으로 촬영한 비디오가 위에서 언급한 스위처의 MULTIVIEW 창에 정상적으로 표시되지 않는 문제를 방지하기 위해 연결하기 전에 동일한 비디오 표준에서 언급한 스위처를 조정합니다.

7.3 이미지

"이미지" 옵션을 사용하면 PTC-300으로 촬영한 이미지를 볼 수 있습니다.

미리보기창에서 또한 사용자는 슬라이더를 사용하여 이 인터페이스에서 밝기, 채도, 대비, 선명도 및 색조를 포함한 많은 매개변수를 조정할 수 있습니다. 미리보기창 아래에 있는 드롭다운 메뉴에서 "HTML5"를 선택하면 사용자가 미리보기창에서 PTC-300으로 촬영한 이미지를 미리 볼 수 있습니다. Image 옵션의 메인 인터페이스는 다음 그림과 같습니다.

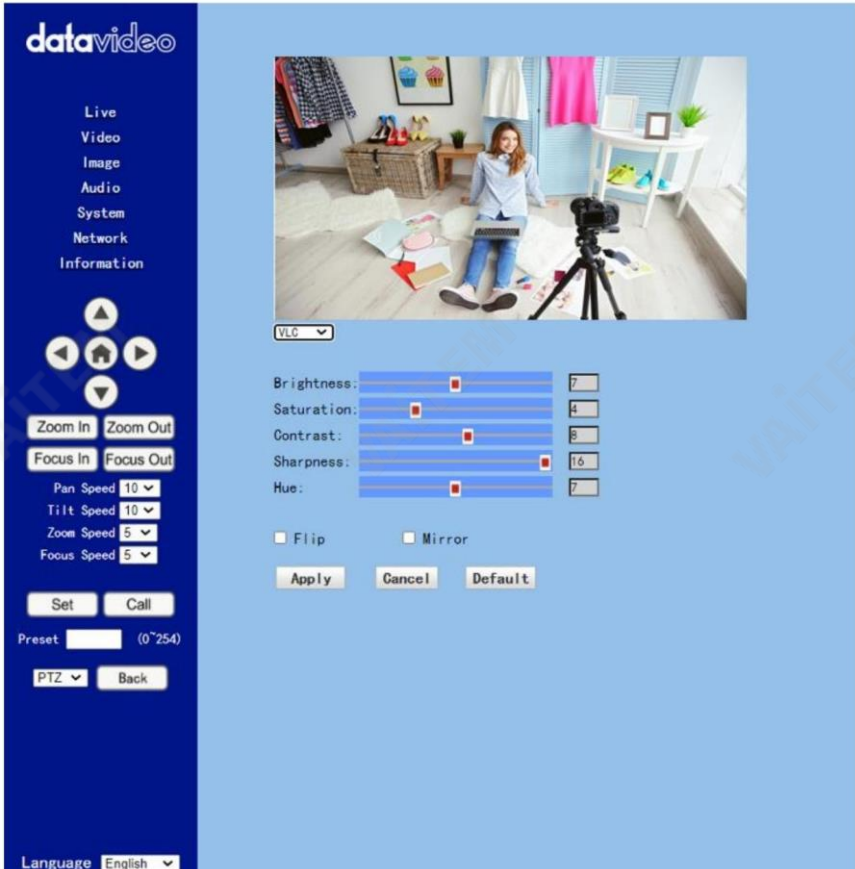

밝기: 이 옵션을 사용하면 밝기를 조정할 수 있습니다. 밝기를 조정하려면 슬라이더를 사용하십시오.

채도: 이 옵션을 사용하면 채도를 조정할 수 있습니다. 채도를 조정하려면 슬라이더를 사용하십시오. 조정이 완료되면 "적용" 버튼을 클릭하면 성공적으로 설정됩니다.

채도: 이 옵션을 사용하면 채도를 조정할 수 있습니다. 대비를 조정하려면 슬라이더를 사용하십시오. 조정이 완료되면 "적용" 버튼을 클릭하면 성공적으로 설정됩니다.

선명도: 이 옵션을 사용하면 사용자가 선명도를 조정할 수 있습니다. 선명도를 조정하려면 슬라이더를 사용하십시오. 조정이 완료되면 "적용" 버튼을 클릭하면 성공적으로 설정됩니다.

Hue: 이 옵션을 사용하면 사용자가 Hue를 조정할 수 있습니다. 조정 후 완료되면 "적용" 버튼을 클릭하면 성공적으로 설정됩니다.

뒤집기: "뒤집기" 옵션의 확인란을 선택하십시오.

Flip 그리고

촬영된 이미지를 뒤집으려면 "적용" 버튼을 클릭하십시오.
카메라.

Mirror: "Mirror" 옵션의 확인란을 선택하십시오.

Mirror 그런 다음 미러링을 위해 "적용" 버튼을 클릭하십시오.
카메라로 촬영한 이미지.

기본값: "기본값" 버튼을 클릭하십시오.

복원을 위해

이 페이지의 설정을 공장 기본값으로 설정합니다.

7.4 오디오

오디오 옵션을 사용하면 오디오 관련 매개변수를 설정할 수 있습니다. 오디오 옵션의 메인 인터페이스는 다음 그림과 같습니다.



각 항목에 대한 설명을 구현하려면 다음 섹션을 참조하십시오.

오디오 옵션.

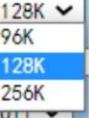
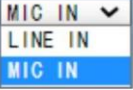
아이템	설명
Audio Switch: 	<p>오디오 스위치</p> <p>이 옵션을 사용하면 오디오 소스의 입력을 켜거나 끌 수 있습니다.</p>
Audio Type: 	<p>오디오 유형</p> <p>이를 통해 사용자는 입력 오디오의 인코딩 형식 기본 오디오 유형은 AAC 형식입니다.</p>
Sample Rate: 	<p>샘플 레이트</p> <p>이 드롭다운 메뉴를 통해 사용자는 입력 오디오 소스에 대해 원하는 샘플 속도를 선택할 수 있습니다. 사용자가 선택할 수 있는 44.1K 및 48K를 포함한 두 가지 샘플 속도가 있습니다.</p>
Bit Rate: 	<p>비트 전송률</p> <p>이 드롭다운 메뉴를 통해 사용자는 원하는 비트를 선택할 수 있습니다. 비율.</p>
Input Type: 	<p>입력 유형</p> <p>이 옵션을 사용하면 오디오 신호 입력 방식을 선택할 수 있습니다. 사용자는 외부에 연결된 MIC 또는 LINE IN을 통해 오디오를 입력할 수 있습니다.</p>

아이템	설명
ADTS Options: <input type="button" value="Off"/> <input type="button" value="Off"/> <input type="button" value="On"/>	ADTS 옵션 이 드롭다운 메뉴를 사용하면 사용자가 켜거나 끌 수 있습니다. ADTS.
<input type="button" value="Apply"/>	키 적용 모든 옵션을 설정한 후 "적용" 키를 클릭하면 모든 변경 사항이 적용됩니다.
<input type="button" value="Cancel"/>	취소 키 "취소" 키를 누르면 모든 변경 사항이 적용되지 않습니다.

7.5 시스템

이 시스템 옵션을 통해 사용자는 작업 모드, 재부팅, 사용자 이름 및 암호를 포함한 기능을 선택할 수 있습니다. 시스템 옵션의 메인 인터페이스는 다음 그림과 같습니다.

The screenshot shows the 'Initialize' configuration page for datavideo. On the left, a dark blue sidebar lists navigation options: Live, Video, Image, Audio, System, Network, and Information. The main content area is light blue and contains the following fields and controls:

- Initialize** (Section Header)
- Work Mode:** A dropdown menu currently set to 'RTSP'.
- Reboot:** A button labeled 'Reboot'.
- User:** A section header for the user configuration.
- username:** A text input field containing 'admin'.
- Passwd:** A password input field with masked characters '****'.
- Guest:** A text input field containing 'guest'.
- Passwd:** A password input field with masked characters '****'.
- At the bottom right, there are two buttons: 'Apply' and 'Cancel'.

시스템 옵션의 각 항목에 대한 설명을 구현하려면 다음 섹션을 참조하십시오.

아이템	설명
<p>Work Mode:</p> <div style="border: 1px solid gray; padding: 2px;"> ▼ RTSP RTSP SDK Multicast </div>	<p>작업 모드</p> <p>이 옵션을 통해 사용자는 RTSP, SDK 및 멀티캐스트를 포함하여 원하는 작업 모드를 선택할 수 있습니다.</p>
<p>Reboot:</p> <div style="border: 1px solid gray; padding: 2px; text-align: center;"> Reboot </div>	<p>재부팅</p> <p>재부팅 버튼을 눌러 카메라를 재부팅합니다.</p>
<p>User</p> <p>username: <input style="width: 100px;" type="text" value="admin"/></p> <p>Passwd: <input style="width: 100px;" type="password" value="*****"/></p> <p>Guest: <input style="width: 100px;" type="text" value="guest"/></p> <p>Passwd: <input style="width: 100px;" type="password" value="*****"/></p>	<p>사용자</p> <p>사용자 이름 암호</p> <p>사용자를 위한 게스트 및 비밀번호</p> <p>사용자와 게스트의 사용자 이름과 암호를 설정합니다. 설정이 완료되면 "적용" 버튼을 눌러 신청해주세요.</p> <p>설정.</p> <p>사용자의 기본 사용자 이름/비밀번호는 "admin/admin"입니다.</p> <p>게스트의 기본 사용자 이름/비밀번호는 "guest/guest"입니다.</p> <p>키 적용</p> <p>모든 옵션을 설정한 후 "적용" 키를 클릭하면 모든 변경 사항이 적용됩니다.</p>
<div style="border: 1px solid gray; padding: 5px; text-align: center; width: 100px; margin: 0 auto;"> Apply </div>	



아이템	설명
	<p>취소키 "취소" 키를 누르면 모든 변경 사항이 적용되지 않습니다.</p>

7.6 네트워크

네트워크 옵션을 통해 사용자는 많은 네트워크 관련 기능을 설정할 수 있습니다. 네트워크 옵션의 기본 인터페이스는 다음 다이어그램과 같습니다.



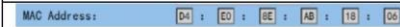
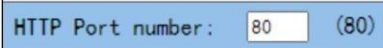

네트워크 옵션에 대한 각 항목에 대한 설명을 구현하려면 다음 섹션을 참조하십시오.

아이템	설명
	<p>IP 구성 유형 이 드롭다운 메뉴를 통해 사용자는 고정 IP 또는 DHCP 모드를 선택할 수 있습니다. "고정 IP 주소"를 선택하면 고정 IP 모드로 동작합니다. "동적 IP 주소"를 선택하면 DHCP 모드에서 작동합니다.</p>
	<p>IP 주소/서브넷 마스크/ 게이트웨이/DNS 주소 고정 IP 주소를 선택하면 사용자 관련 매개변수를 수동으로 설정할 수 있습니다. 설정이 완료되면 "적용" 버튼을 클릭하면 해당 설정이 적용됩니다.</p>
	<p>MAC 주소 이것은 MAC 주소이며 사용자가 변경할 수 없습니다.</p>
	<p>HTTP 포트 이것은 HTTP 포트이며 기본 포트 번호는 80입니다.</p>

아이템	설명
RTSP Port: <input type="text" value="554"/> (554)	RTSP 포트 RTSP 포트이며 기본 포트 번호는 554입니다.
PTZ Port: <input type="text" value="5678"/> (5678)	PTZ 포트 PTZ 포트 번호이며 기본 포트 번호는 5678입니다.
UDP Port: <input type="text" value="1259"/> (1259)	UDP 포트 이것은 UDP 포트 번호이며 기본 포트 번호는 1259입니다.
Sony Visca: <input type="text" value="52381"/>	소니 비바 이것은 Sony Visca 포트 번호이며 기본 번호는 52381입니다.
SRT: <input type="radio"/> On <input checked="" type="radio"/> Off	SRT 켜기/끄기 이를 통해 사용자는 SRT 스트리밍 기능을 켜거나 끌 수 있습니다.
SRT Port: <input type="text" value="4578"/>	SRT 포트 이것은 SRT 포트이며 기본 포트 번호는 4578입니다.

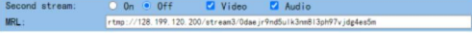
아이템	설명
<p>SRT Encry: <input type="button" value="Off"/> ▼</p> <ul style="list-style-type: none"> <input checked="" type="radio"/> Off <input type="radio"/> AES-128 <input type="radio"/> AES-192 <input type="radio"/> AES-256 	<p>SRT 암호화</p> <p>SRT 기능이 켜져 있을 때 이 옵션을 사용하면 사용자가 원하는 SRT 암호화 방식을 선택할 수 있습니다. 사용자가 선택할 수 있는 AES-128, AES-192 및 AES-256을 포함한 세 가지 암호화 방법이 있습니다.</p>
<p>SRT Password: <input type="text" value="1234567891"/> (SRT Password length greater than 9 bits)</p>	<p>SRT 비밀번호</p> <p>SRT 암호화 방식이 설정되면 사용자가 이 비밀번호를 사용해야 합니다. 기본값은 1234567891이며 이 비밀번호는 사용자가 변경할 수 있습니다.</p>
<p>Pelco-D Address: <input type="text" value="0"/> (0~254)</p>	<p>Pelco-D 주소</p> <p>이 옵션을 사용하면 사용자가 Pelco-D 주소를 설정할 수 있으며 범위는 0에서 254까지입니다.</p>
<p>Pelco-P Address: <input type="text" value="0"/> (0~31)</p>	<p>Pelco-P 주소</p> <p>이 옵션을 사용하면 사용자가 Pelco-P 주소를 설정할 수 있으며 범위는 0 ~ 31입니다.</p>
<p>RTMP(S) Settings</p> <p>First stream: <input checked="" type="checkbox"/> On <input type="checkbox"/> Off <input checked="" type="checkbox"/> Video <input checked="" type="checkbox"/> Audio</p> <p>MRL: <input type="text" value="rtmp://a.rtmp.youtube.com/live2/gfay-3jva-72aw-1t-0f-5qz"/></p>	<p>첫 번째 스트림</p> <p>이 옵션을 사용하면 사용자가 첫 번째 스트림 스트리밍을 켜거나 끄지 여부를 결정할 수 있습니다. 또한 이 옵션은 비디오 및 오디오 스트리밍을 개별적으로 켜거나 끌 수 있습니다.</p> <p>MRL</p> <p>RTMP 서버 주소와 스트리밍 키를 복사하세요.</p>

아이템	설명
	<p>스트리밍 플랫폼에서 가져온 다음 이 MRL 열에 붙여넣습니다. 그런 다음 "적용" 버튼을 눌러 스트리밍을 성공적으로 시작하십시오.</p>
	<p>두 번째 스트림</p> <p>이 옵션을 사용하면 두 번째 스트림 스트리밍을 켜거나 끌지 여부를 결정할 수 있습니다. 또한 이 옵션은 비디오 및 오디오 스트리밍을 개별적으로 켜거나 끌 수 있습니다.</p> <p>MRL</p> <p>스트리밍 플랫폼에서 RTMP 서버 주소와 스트리밍 키를 복사한 다음 이 MRL 열에 붙여넣으십시오. 그런 다음 "적용" 버튼을 눌러 스트리밍을 성공적으로 시작하십시오.</p>
	<p>RTSP 인증</p> <p>이 옵션을 사용하면 사용자가 켜거나 끌 수 있습니다.</p> <p>RTSP 스트리밍 인증.</p>
	<p>온비프</p> <p>이 옵션을 사용하면 ONVIF 기능을 켜거나 끌 수 있습니다.</p>

아이템	설명
ONVIF Auth: <input type="radio"/> On <input checked="" type="radio"/> Off	ONVIF 인증 이 옵션을 사용하면 사용자가 ONVIF 인증을 켜거나 끌 수 있습니다.
Multicast: <input type="radio"/> On <input checked="" type="radio"/> Off	멀티캐스트 이 옵션을 사용하면 사용자가 멀티캐스트를 켜거나 끌 수 있습니다. 기능.
Address: <input type="text" value="224.1.2.3"/>	주소 이 옵션은 멀티캐스트의 주소입니다. 기본값은 224.1.2.3
Port: <input type="text" value="1234"/>	포트 이것은 포트 번호입니다. 멀티캐스트 기본 번호는 1234.
SDK Settings Active Connection: <input type="radio"/> On <input checked="" type="radio"/> Off	SDK 설정 이를 통해 사용자는 SDK 설정의 활성 연결을 켜거나 끌 수 있습니다.
Address: <input type="text" value="192.168.100.138"/> Port: <input type="text" value="6688"/>	주소/포트 의 주소와 포트입니다. SDK 설정. 주소는 192.168.100.138입니다. 포트 번호는 6688입니다.

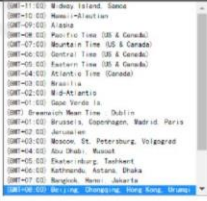
아이템	설명
	<p>시간대</p> <p>이 옵션을 사용하면 사용자가 시간대를 선택할 수 있습니다.</p>
<p>NTP time sync: <input checked="" type="radio"/> On <input type="radio"/> Off</p>	<p>NTP 시간 동기화</p> <p>이 옵션을 사용하면 사용자가 NTP 시간을 켜거나 끌 수 있습니다.</p> <p>동기화 기능.</p>
<p>Server address: <input type="text" value="cn.ntp.org.cn"/></p>	<p>서버주소</p> <p>이 옵션을 사용하면 원하는 NTP 서버를 입력할 수 있습니다.</p>
<p>Time interval: <input type="text" value="1440"/> minutes</p>	<p>시간 간격</p> <p>이 옵션을 사용하면 시간 보정을 위한 시간 간격을 설정할 수 있습니다.</p>
<p>Main time show: <input checked="" type="radio"/> On <input type="radio"/> Off</p> <p>Position: X <input type="text" value="0"/> Y <input type="text" value="0"/> (0~100)</p>	<p>메인 타임 쇼/포지션</p> <p>이 옵션을 사용하면 기본 시간에 대한 시간 표시 기능을 열거나 닫을 수 있습니다.</p> <p>또한 사용자는 다른 X 좌표와 Y 좌표 위치를 입력하여 화면에 시간을 표시할 위치를 결정할 수 있습니다. (허용 가능한 설정 범위는 0 ~ 100입니다)</p>
<p>Sub time show: <input type="radio"/> On <input checked="" type="radio"/> Off</p> <p>Position: X <input type="text" value="0"/> Y <input type="text" value="0"/> (0~100)</p>	<p>서브타임 쇼/포지션</p> <p>이 옵션을 사용하면 하위 시간에 대한 시간 표시 기능을 열거나 닫을 수 있습니다.</p> <p>또한 사용자는 다른 X 좌표와 Y를 입력할 수 있습니다.</p>

아이템	설명
	좌표 위치를 지정하여 화면에 시간을 표시할 위치를 결정합니다. (허용 가능한 설정 범위는 0 ~ 100입니다.)
<div data-bbox="124 336 300 400" style="border: 1px solid black; padding: 2px; display: inline-block;">Apply</div>	키 적용 모든 옵션을 설정한 후 "적용" 키를 클릭하면 모든 변경 사항이 적용됩니다.
<div data-bbox="124 544 288 608" style="border: 1px solid black; padding: 2px; display: inline-block;">Cancel</div>	취소키 "취소" 키를 누르면 모든 변경 사항이 적용되지 않습니다.

7.7 정보

"정보" 옵션에서 사용자가 직접 장치 이름을 변경할 수 있습니다.

또한 사용자는 소프트웨어 버전, 장치 모델 및 웹 UI 버전을 포함한 메시지를 볼 수도 있습니다. 정보 옵션의 기본 인터페이스는 다음 다이어그램과 같습니다.

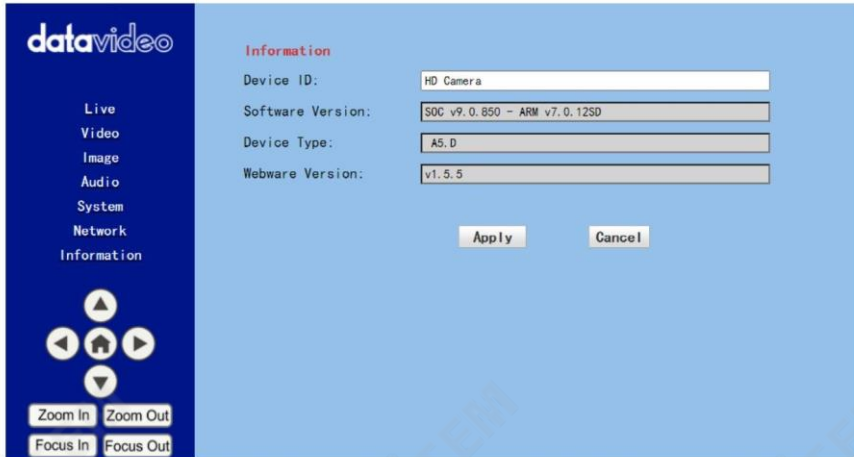

정보 옵션에 대한 각 항목에 대한 설명을 구현하려면 다음 섹션을 참조하십시오.

아이템	설명
Device ID: <input type="text" value="HD Camera"/>	장치 아이디 이 열은 사용자가 장치 ID를 스스로 결정합니다. 그들이 해야 할 일은 원하는 장치 ID를 입력한 다음 "적용" 버튼입니다.
Software Version: <input type="text" value="SOC v9.0.850 - ARM v7.0.12SD"/>	소프트웨어 버전 이 옵션은 현재 소프트웨어 버전을 표시할 수 있습니다.

아이템	설명
Device Type: <input type="text" value="A5.0"/>	기기종류 이것은 장치 유형을 표시할 수 있습니다.
Firmware Version: <input type="text" value="v1.5.5"/>	웹웨어 버전 이것은 웹 버전입니다. 기반 제어 UI.
<input type="button" value="Apply"/>	키 적용 모든 옵션을 설정한 후 "적용" 키를 클릭하면 모든 변경 사항이 적용됩니다.
<input type="button" value="Cancel"/>	취소키 "취소" 키를 누르면 모든 변경 사항이 적용되지 않습니다.



7.8 웹 UI의 PTZ 제어 영역

Web UI에서 PTC-300 카메라의 PTZ 제어 영역을 통해 사용자가 제어할 수 있습니다.

PTZ 카메라 렌즈에 대한 방향, 확대, 축소, 근거리 초점 및 원거리 초점 매개변수. 또한 사용자는 패닝, 틸팅 속도, 프리셋 설정 및 프리셋 호출 기능을 조정할 수도 있습니다. PTZ 제어 영역은 다음 그림과 같습니다.

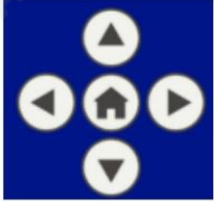
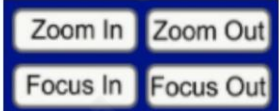
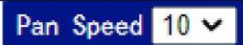
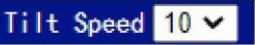

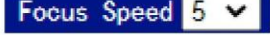
아이템	설명
	<p>위/아래/왼쪽/오른쪽/홈 키 사용자는 위, 아래, 왼쪽 및 오른쪽 키를 클릭할 수 있으며 PTZ 카메라 렌즈가</p> <p>지정된 방향: 홈 키를 누르면 카메라 렌즈가 자동으로 초기 위치로 돌아갑니다.</p> <p>이 Home 키를 "뒤로" 키와 함께 사용하면 "OSD"를 선택하고 뒤로 키를 클릭하면 외부 연결 화면에 OSD 메뉴가 나타나며 사용자는 위, 아래, 왼쪽, 오른쪽을 사용할 수 있습니다. 웹 UI의 키를 사용하여 카메라를 제어합니다.</p>
	<p>확대/축소/초점 확대/초점 축소 카메라 렌즈를 확대하거나 축소하려면 "확대" 또는 "축소"를 클릭합니다. 카메라 렌즈의 근거리 또는 원거리에 초점을 맞추려면 "포커스 인" 또는 "포커스 아웃"을 클릭합니다.</p>
	<p>팬 속도 "팬 속도"를 사용하면 PTZ 카메라 렌즈의 회전 속도를 조정할 수 있습니다. 설정 범위는 1~24입니다. 숫자가 클수록 PTZ 카메라 렌즈가 더 빨리 회전합니다.</p>
	<p>틸트 속도 "틸트 속도"를 사용하면 사용자가 조정할 수 있습니다. 카메라 렌즈의 수직 회전 속도. 허용 가능한 설정 범위는 1~20입니다. 숫자가 클수록 PTZ 카메라 렌즈가 더 빨리 회전합니다.</p>

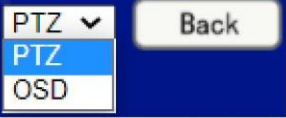
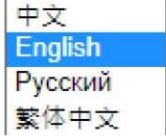
아이템	설명
	<p>줌 속도 "줌 속도"를 사용하면 PTZ 카메라 렌즈의 확대/축소 속도를 조정할 수 있습니다. 설정 범위는 0~7입니다. 숫자가 클수록 PTZ 카메라 렌즈가 더 빨리 회전합니다.</p>
	<p>초점 속도 "Focus Speed"는 사용자가 PTZ 카메라 렌즈의 "Focus Near" 및 "Focus Far" 속도를 조정할 수 있도록 합니다. 설정 범위는 0~7입니다. 숫자가 클수록 PTZ 카메라 렌즈가 더 빨리 회전합니다.</p>
	<p>사전 설정 설정 및 호출 PTC-300은 255개의 프리셋(0-254)을 제공합니다. <small>사용자가 설정할 수 있습니다.</small> 사용자는 "설정" 버튼을 사용하여 프리셋 위치를 설정할 수 있고 사용자는 "호출" 버튼을 사용하여 미리 저장된 프리셋을 불러올 수 있습니다.</p>
	<p>OSD/PTZ 드롭다운 메뉴 웹 UI에서 OSD 옵션을 누르면 카메라가 OSD 메뉴를 즉시 호출할 수 있습니다. OSD 메뉴가 표시된 후 PTZ를 선택하면 OSD 메뉴가 사라지고 카메라가 촬영한 장면으로 화면이 돌아옵니다.</p>
	<p>언어 드롭다운 메뉴 사용자는 이 드롭다운 메뉴를 사용하여 중국어 번체, русский, 영어 및 중국어 간체를 포함한 4가지 언어를 선택할 수 있습니다.</p>

8. 웹 UI를 사용하여 설정 및 호출하는 방법

사전 설정

사전 설정을 설정하고 불러오려면 다음 단계를 따르십시오.

프리셋 설정 방법

1. 원하는 카메라 매개변수와 카메라 렌즈 위치를 조정하십시오.
전진.

2. "Preset"에 원하는 프리셋 번호를 입력하십시오.

열



3. "설정" 버튼을 클릭하세요.



그런 다음 사전 설정이 성공적으로 설정됩니다.

프리셋 불러오는 방법

1. 불러오고 싶은 프리셋 번호를 "Preset"에 입력하십시오.



2. "통화" 버튼을 성공적으로 클릭
하십시오.

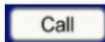

그런 다음 사전 설정이 호출됩니다.

9. DIP 스위치 설정

1. DIP 스위치 SW1

DIP 스위치 SW1은 카메라 하단에서 찾을 수 있습니다. 여기서 사용자는 카메라의 VISCA ID를 설정하고, 원격 제어를 활성화하고, 비디오 해상도를 선택하고, 비디오 모드를 선택하는 방법을 구성할 수 있습니다.

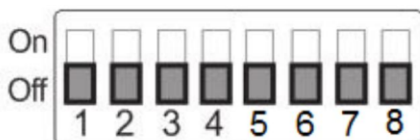

<p> DIP SW 1/2/3 (1</p> <p>,2,3) = (켜기, 끄기, 끄기)</p> <p>(1,2,3) = (꺼짐, 켜짐, 꺼짐)</p> <p>(1,2,3) = (켜기, 켜기, 끄기)</p> <p>(1,2,3) = (꺼짐, 꺼짐, 켜짐)</p> <p>(1,2,3) = (켜기, 끄기, 켜기)</p> <p>(1,2,3) = (꺼짐, 켜짐, 켜짐)</p> <p>(1,2,3) = (켜기, 켜기, 켜기)</p>	<p> 비스카아이디</p> <p> 비스카ID 1</p> <p> 비스카ID 2</p> <p> 비스카ID 3</p> <p> 비스카ID 4</p> <p> 비스카ID 5</p> <p> 비스카ID 6</p> <p> 비스카ID 7</p>
<p> DIP SW 4</p> <p> 켜짐</p> <p> 끄다</p>	<p> 원격 제어 프로토콜</p> <p> DVIP</p> <p> RS-422</p>
<p> 복각 SW 5/6/7</p> <p>(5,6,7) = (꺼짐, 꺼짐, 꺼짐)</p> <p>(5,6,7) = (켜기, 끄기, 끄기)</p> <p>(5,6,7) = (꺼짐, 켜짐, 꺼짐)</p> <p>(5,6,7) = (켜기, 켜기, 끄기)</p> <p>(5,6,7) = (꺼짐, 꺼짐, 켜짐)</p> <p>(5,6,7) = (켜기, 끄기, 켜기)</p> <p>(5,6,7) = (꺼짐, 켜짐, 켜짐)</p> <p>(5,6,7) = (켜기, 켜기, 켜기)</p>	<p> 해결</p> <p> 1920 x 1080i 59.94</p> <p> 1920x1080i50</p> <p> 1920 x 1080p 59.94</p> <p> 1920 x 1080p 50</p> <p> 3840 x 2160p 29.97</p> <p> 3840 x 2160p 25</p> <p> 3840 x 2160p 59.94</p> <p> 3840 x 2160p 50</p>
<p> DIP SW 8</p> <p> 켜짐</p> <p> 끄다</p>	<p> 비디오 모드 선택 방법</p> <p> DIP 스위치로만 선택 가능한 비디오 모드</p> <p> 메뉴로 선택 가능한 비디오 모드</p>

9.2 DIP 스위치 SW2(IRID)

IRID DIP 스위치는 PTC-300 카메라 후면 패널에 있습니다.

이 DIP 스위치를 사용하면 사용자가 CAMERA SELECT 를 눌러 카메라 사이를 탐색할 수 있도록 카메라에 ID 번호를 할당할 수 있습니다.

버튼.

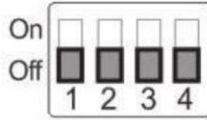

딤 SW 1/2	카메라 선택기능(IR 리모컨) - 카메라 ID 할당
(1,2) = (꺼짐 꺼짐)	캠1(IR)
(1,2) = (켜짐 끄기)	캠2(IR)
(1,2) = (꺼짐 켜짐)	캠3(IR)
(1,2) = (켜짐 켜짐)	캠4(IR)
* DIP SW 3/4는 항상 OFF 상태여야 합니다.	

10. VLC 플레이어로 RTSP 스트림을 재생하는 방법

VLC 플레이어를 사용하여 RTSP 스트리밍을 재생하려면 다음 단계를 따르십시오.

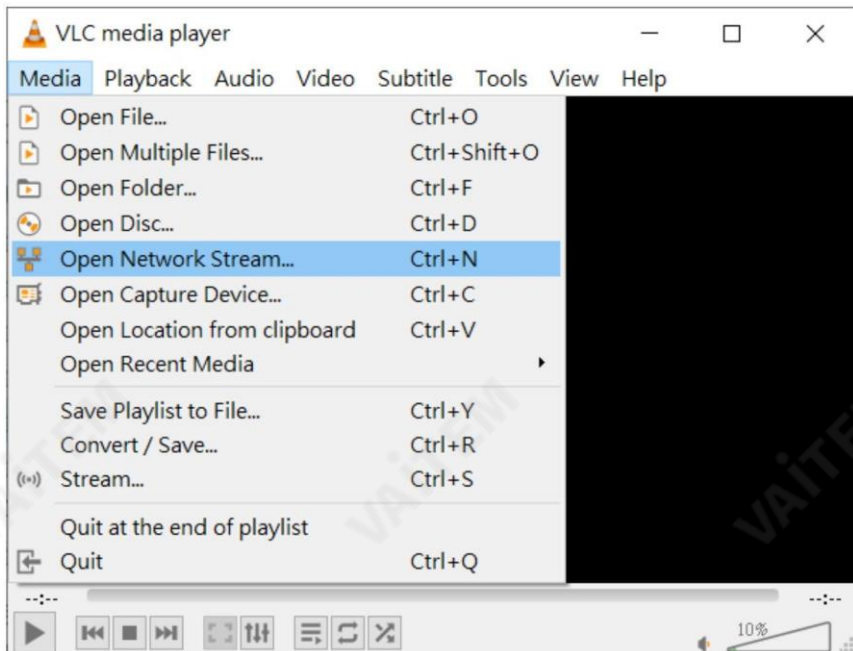

1. VLC 플레이어를 엽니다.
2. "미디어>네트워크 스트림 열기"를 클릭하십시오.
3. RTSP 주소를 입력하세요.

rtsp://ip 주소 포트 번호/1(첫 번째 스트림).

rtsp://ip 주소 포트 번호/2(두 번째 스트림).

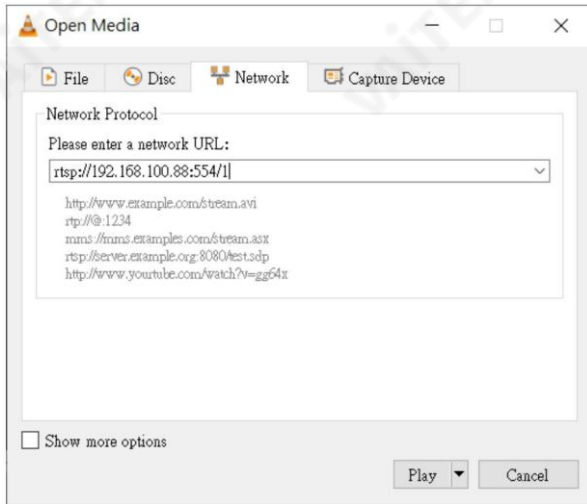

4. "재생" 버튼을 클릭하세요.

참고: RTSP의 기본 포트 번호는 554이며 카메라의 기본 http 포트가 80인 경우 사용자가 포트 번호를 입력할 필요가 없습니다.

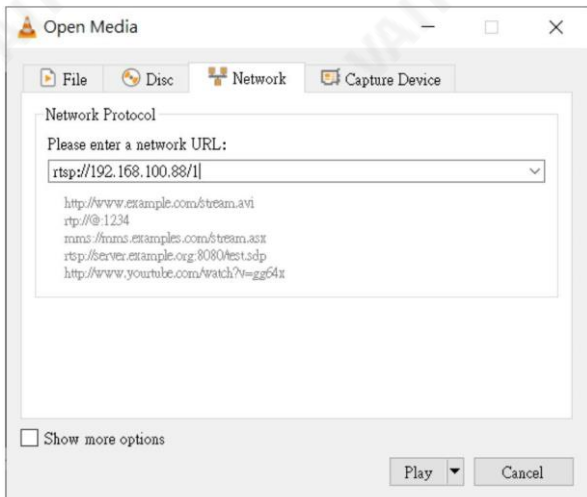

11. VCL 플레이어로 멀티캐스트를 재생하는 방법

RTP 멀티캐스트를 사용하면 VLC 플레이어와 같은 특정 비디오 플레이어를 통해 원격으로 카메라 이미지를 볼 수 있습니다.



VLC 플레이어에서 RTP 멀티캐스트를 재생하려면 다음 단계를 따르십시오.

1. <https://www.videolan.org> 링크에서 **VLC 미디어 플레이어를 다운로드합니다.**
2. VLC를 열고 "미디어" "네트워크 스트림 열기"를 클릭한 다음 `rtp://224.1.2.3:6688` 을 입력하여 첫 번째 스트림을 보고 `rtp://224.1.2.3:6690` 을 입력하여 봅니다.
두 번째 스트림.

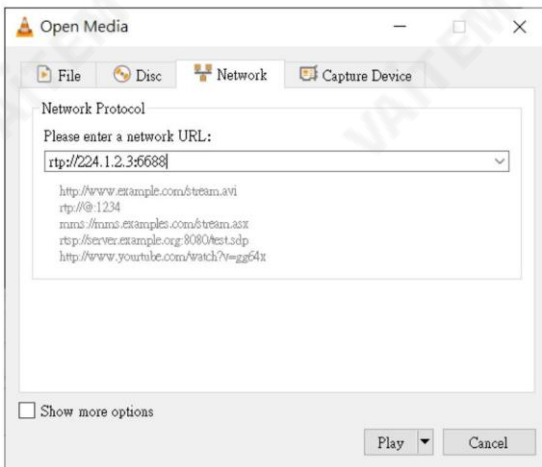

3. "재생" 버튼을 클릭하여 비디오 스트림 보기를 시작합니다.

12. Facebook으로 스트리밍하는 방법

Facebook 스트리밍 플랫폼으로 스트리밍하려면 다음 단계를 따르십시오.

스트리밍에 Facebook Live Producer 사용

1. 페이스북 라이브 웹사이트 [https:// www.facebook.com/formedia/solutions/facebook-live](https://www.facebook.com/formedia/solutions/facebook-live) 로 이동합니다, 다음 그림과 같이 "지금 라이브 시작" 버튼을 클릭하십시오.

참고: Facebook Live는 각 스트림을 8시간으로 제한합니다.



2. 다음 다이어그램에 표시된 "라이브 시작" 옵션에서 "선택" 버튼을 클릭하십시오.

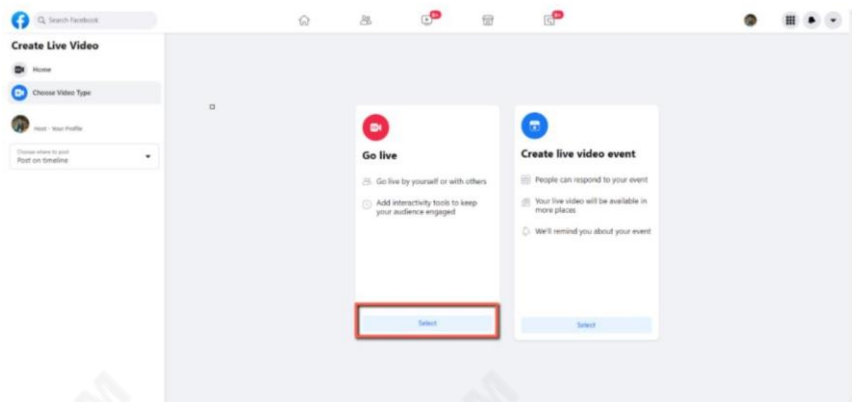

3. "스트리밍 소프트웨어" 옵션을 선택한 다음 "제목" 및 "설명" 옆에 라이브 스트리밍 비디오의 제목과 설명을 입력하십시오. 또한 라이브 스트리밍 비디오를 Facebook 스토리에 공유할지 여부를 결정할 수 있습니다.

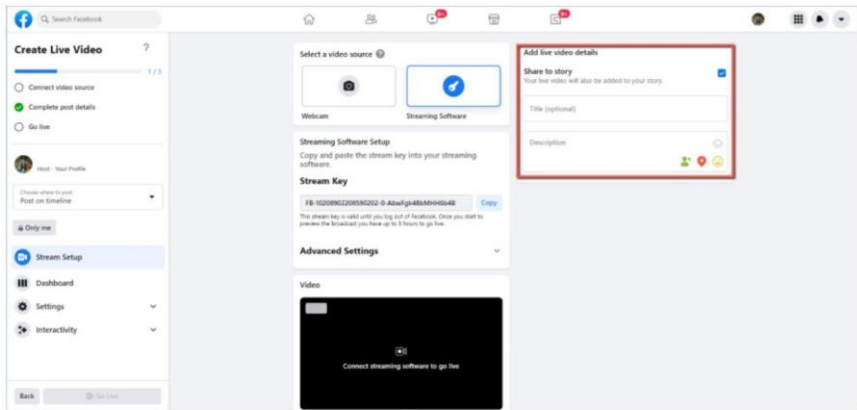

4. "고급 설정"을 선택하면 "서버 URL"을 볼 수 있습니다. Facebook 페이지의 동영상 라이브 스트리밍 페이지에 있는 "서버 URL"과 "스트림 키"가 필요합니다.

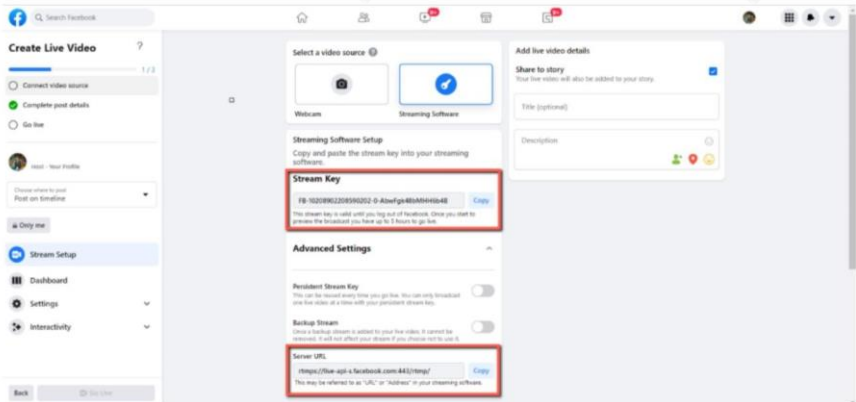

5. "서버 URL" 및 "스트림 키" 옆에 있는 "복사" 버튼을 각각 클릭하십시오. 그런 다음 PTC-300 웹 UI의 "네트워크" 옵션에 있는 "첫 스트림 MRL" 열에 붙여넣습니다.

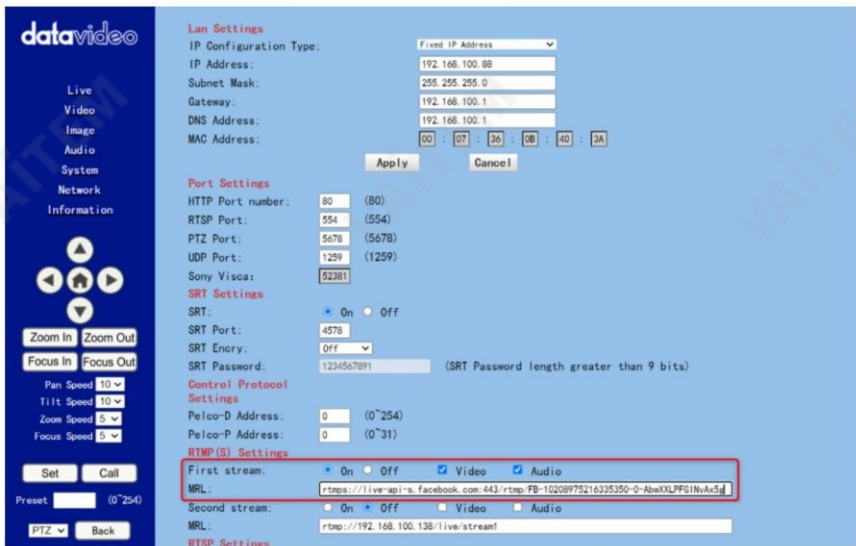
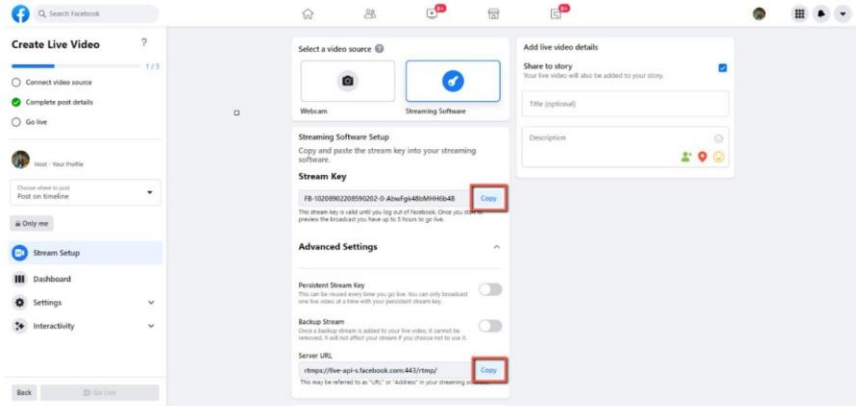

참고: 첫 번째 스트림 MRL에 대해 "켜기"가 선택되어 있는지 확인하십시오. 또한 "비디오" 및 "오디오" 확인란이 선택되어 있는지 확인하십시오.

6. "적용" 버튼을 클릭하세요.



7. "시스템" 옵션에서 "재부팅" 버튼을 클릭하여 PTC를 재부팅하십시오.
300.

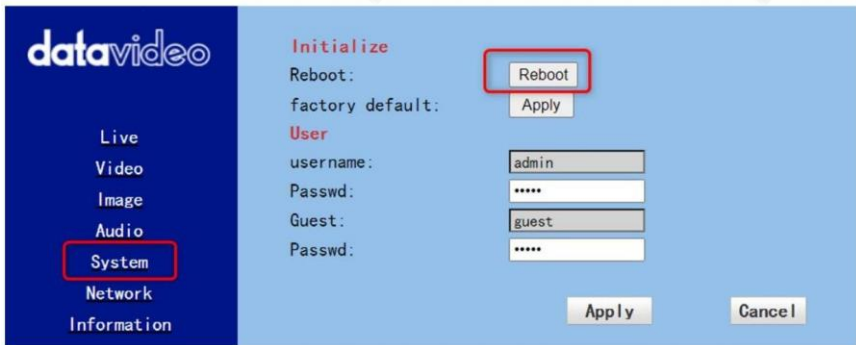

192.168.50.30
the ipcam will be rebooted. Are you sure?

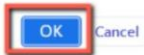

8. PTC-300 재부팅 후 페이스북 라이브의 "동영상" 옵션에서 PTC-300 카메라로 촬영된 실시간 미리보기를 볼 수 있습니다.

페이지.

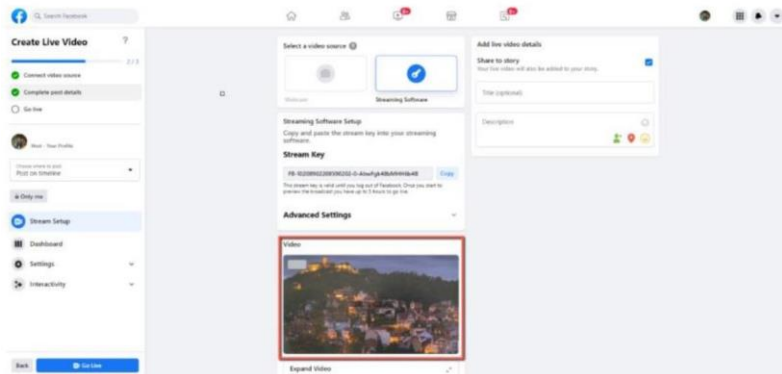

9. "게시 위치 선택" 및 "오디언스 선택"을 포함한 관련 설정을 지정하십시오. 그 후 "Go Live" 버튼을 눌러 PTC-300으로 촬영된 실시간 이미지를 즉시 라이브 스트리밍하십시오.

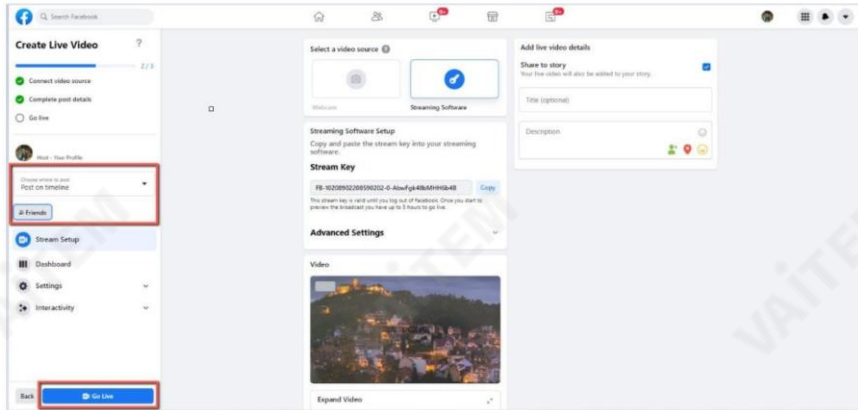
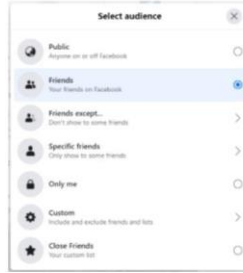
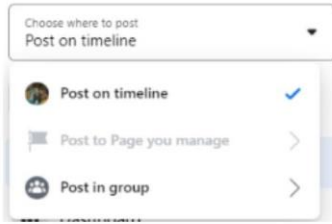

10. 그러면 라이브 스트리밍이 성공적으로 완료된 것을 볼 수 있습니다. 라이브 스트리밍을 중지하려면 "라이브 비디오 종료" 버튼을 클릭하여 라이브 스트리밍을 즉시 중지하십시오.

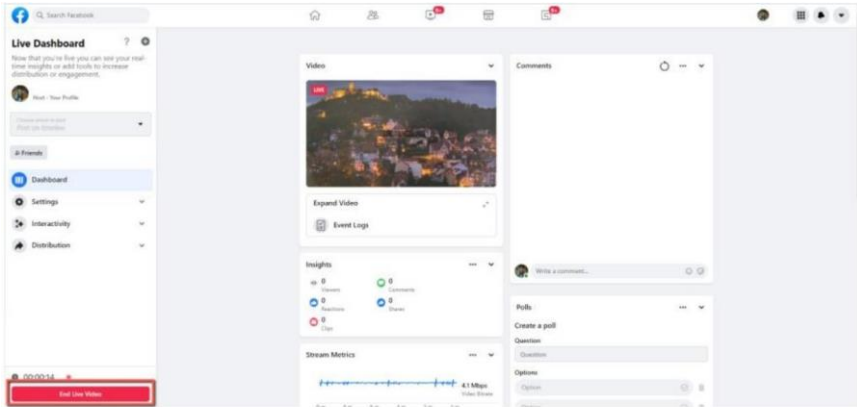

개인 Facebook 페이지 또는 Facebook 팬 페이지를 사용하여 스트리밍

1. Facebook 개인 페이지 또는 Facebook 팬 페이지에서 "라이브 비디오"를 클릭하십시오.



2. 다음 다이어그램에 표시된 "라이브 시작" 옵션에서 "선택" 버튼을 클릭하십시오.

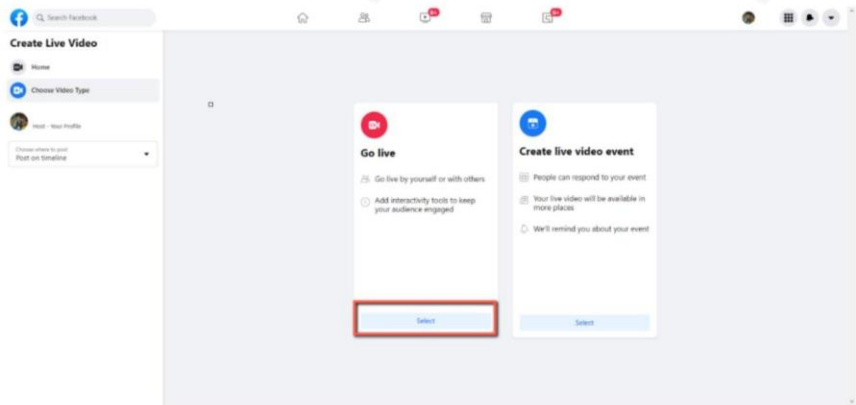

3. "스트리밍 소프트웨어" 옵션을 선택한 다음 "제목" 및 "설명" 열에 라이브 스트리밍 비디오의 제목과 설명을 입력하십시오. 또한 라이브 스트리밍 비디오를 Facebook 스토리에 공유할지 여부를 결정할 수 있습니다.

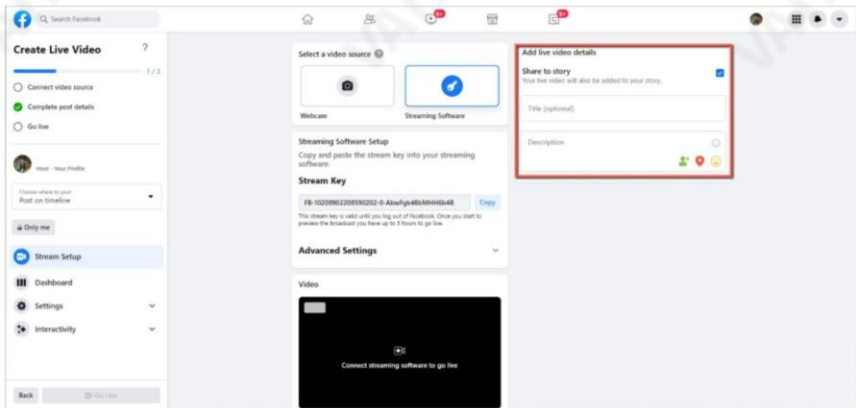

4. "고급 설정"을 선택하면 "서버 URL"을 볼 수 있습니다.

Facebook 페이지의 동영상 라이브 스트리밍 페이지에 있는 "서버 URL"과 "스트림 키"가 필요합니다.

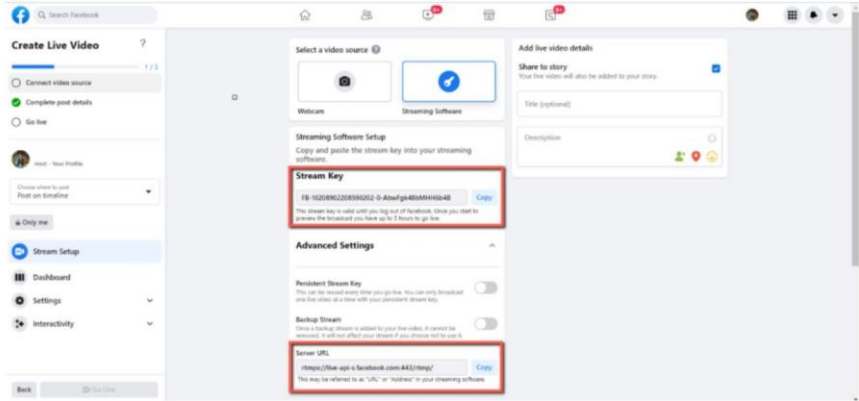

5. "서버 URL" 및 "스트림 키" 옆에 있는 "복사" 버튼을 각각 클릭하십시오. 그런 다음 PTC-300 웹 UI의 "네트워크" 옵션에 있는 "첫 스트림 MRL" 옆에 붙여넣습니다.

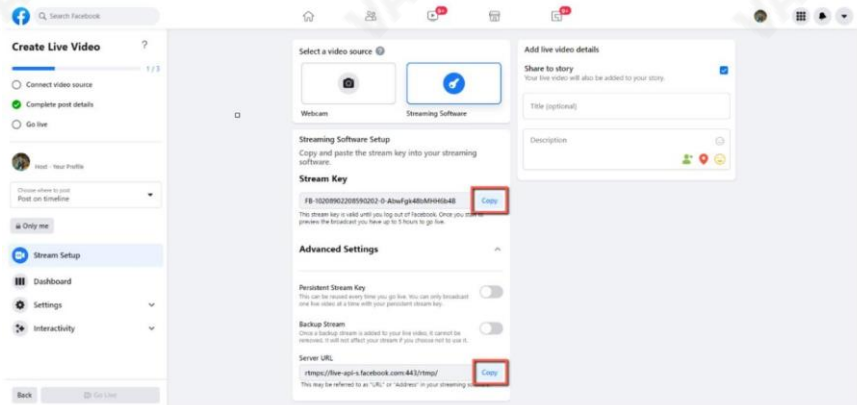

datavideo

Live
Video
Image
Audio
System
Network
Information

Zoom In Zoom Out
Focus In Focus Out
Pan Speed 10
Tilt Speed 10
Zoom Speed 5
Focus Speed 5
Set Call
Preset (0~254)
PTZ Back

Lan Settings
IP Configuration Type: Fixed IP Address
IP Address: 192.168.100.88
Subnet Mask: 255.255.255.0
Gateway: 192.168.100.1
DNS Address: 192.168.100.1
MAC Address: 00 : 07 : 36 : 08 : 40 : 3A
Apply Cancel

Port Settings
HTTP Port number: 80 (80)
RTSP Port: 554 (554)
PTZ Port: 5678 (5678)
UDP Port: 1259 (1259)
Sony Visioa: 52381

SRT Settings
SRT: On Off
SRT Port: 4578
SRT Encry: Off
SRT Password: 1234567891 (SRT Password length greater than 9 bits)

Control Protocol Settings
Pelco-D Address: 0 (0~254)
Pelco-P Address: 0 (0~31)

RTSP (S) Settings
First stream: On Off Video Audio
MRL: rtmps://live-api-s.facebook.com:443/rtmp/FB-10208975216335350-0-AbwXLPQ1NvA5d
Second stream: On Off Video Audio
MRL: rtmp://192.168.100.138/live/stream!
RTSP Settings

참고: 첫 번째 스트림 MRL에 대해 "켜기"가 선택되어 있는지 확인하십시오.

또한 "비디오" 및 "오디오" 확인란이 선택되어 있는지 확인하십시오.

6. "적용" 버튼을 클릭하세요.

Apply

7. "시스템" 옵션에서 "재부팅" 버튼을 클릭하여 PTC를 재부팅하십시오.

300.

datavideo

Live
Video
Image
Audio
System
Network
Information

Initialize
Reboot: Reboot
factory default: Apply
User
username: admin
Passwd: *****
Guest: guest
Passwd: *****
Apply Cancel

192.168.50.30

the ipcam will be rebooted. Are you sure?



8. PTC-300 재부팅 후 페이스북 라이브의 "동영상" 옵션에서 PTC-300 카메라로 촬영된 실시간 미리보기를 볼 수 있습니다.

페이지.

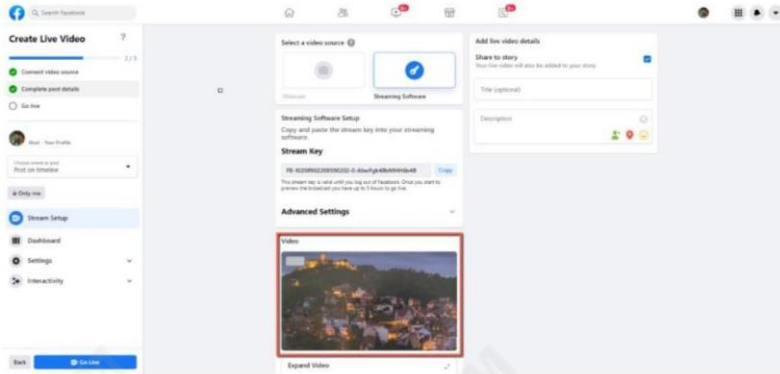

9. "게시 위치 선택" 및 "오디언스 선택"을 포함한 관련 설정을 지정하십시오. 그 후 "Go Live" 버튼을 눌러 PTC-300으로 촬영된 실시간 이미지를 즉시 라이브 스트리밍하십시오.

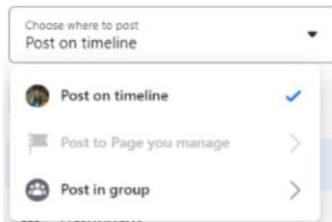

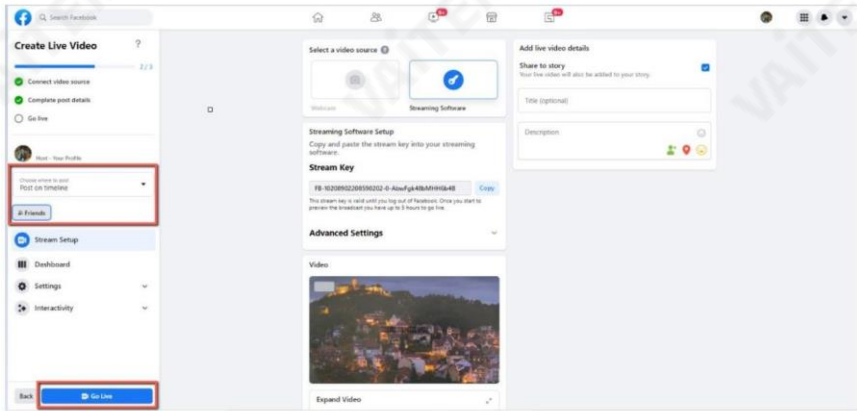

10. 그러면 라이브 스트리밍이 성공적으로 완료된 것을 볼 수 있습니다. 라이브 스트리밍을 중지하려면 "라이브 비디오 종료" 버튼을 클릭하여 라이브 스트리밍을 즉시 중지하십시오.

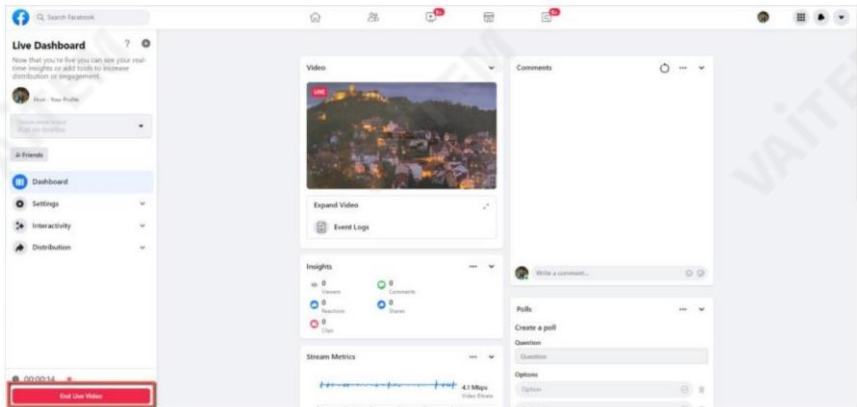

13. 유튜브로 스트리밍하는 방법

Youtube 스트리밍 플랫폼으로 스트리밍하는 방법을 실현하려면 다음 단계를 참조하십시오.

1. Youtube 웹사이트 www.youtube.com 으로 이동한 다음 "Create->Go Live"를 클릭합니다.

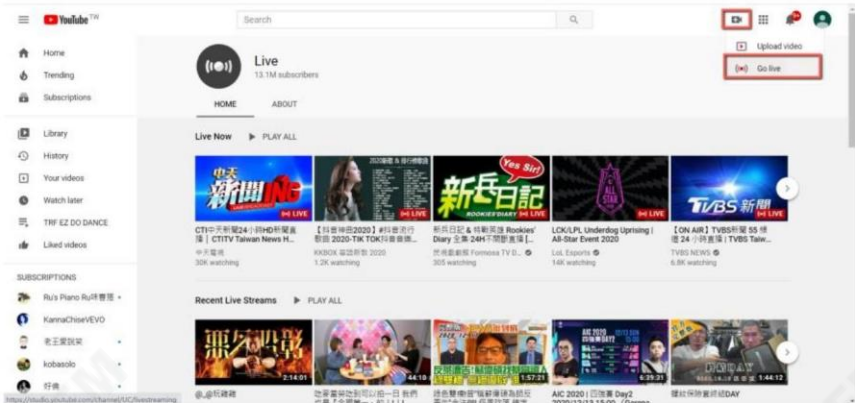

2. 사용자는 "Youtube 라이브 관제실" 페이지에 들어가게 됩니다. "지금 바로" 옵션에서 "시작" 버튼을 클릭하십시오.

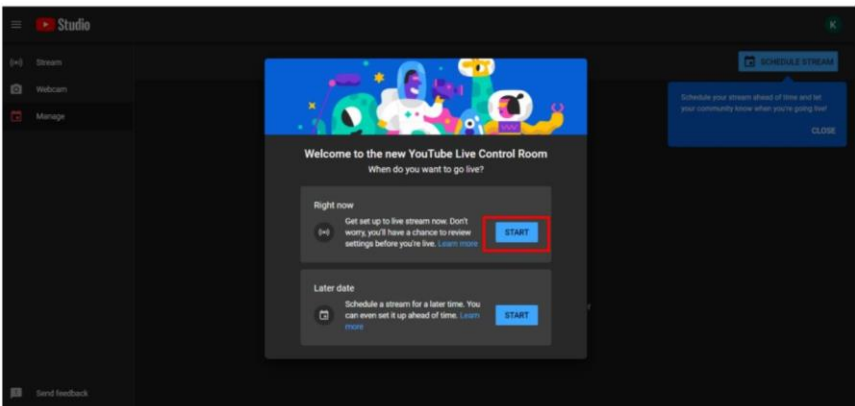

3. "스트리밍 소프트웨어" 옵션에서 "이동" 버튼을 클릭하십시오.
4. 사용자는 "Youtube Studio"의 메인 페이지를 보게 됩니다. 스트리밍 활동에 대한 세부 정보를 설정하려면 "편집" 버튼을 클릭하세요. 해당 정보를 모두 입력한 후 "저장" 버튼을 클릭하십시오.

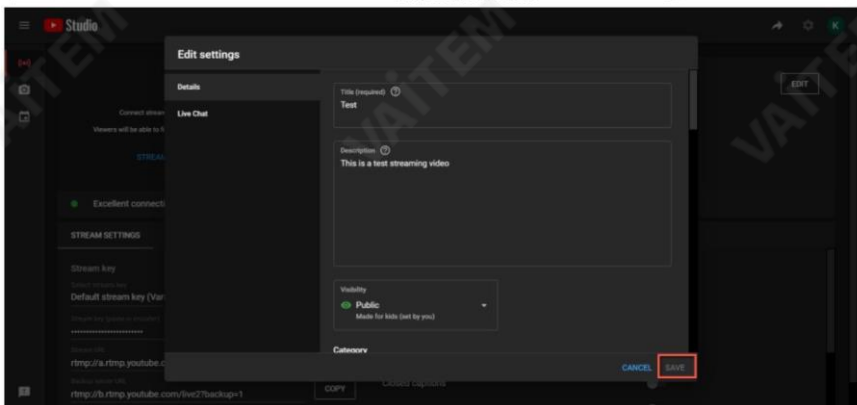
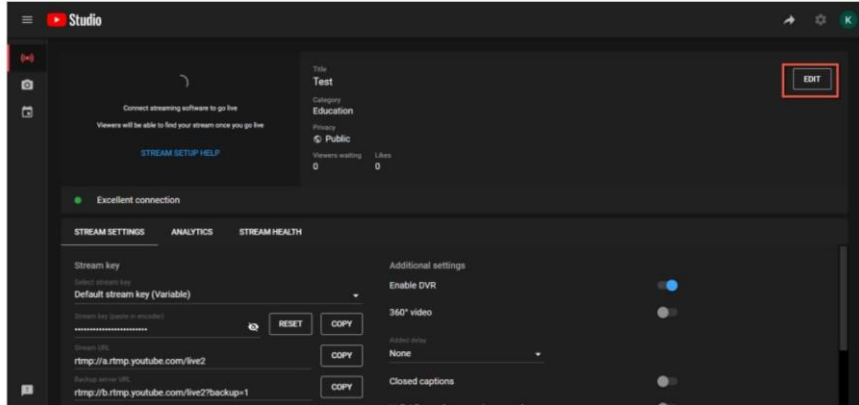

5. 사용자는 Youtube 스트리밍 플랫폼에서 제공하는 Stream Key와 Stream URL을 볼 수 있습니다. 스트림 키와 스트림 URL을 복사한 다음 PTC-300 웹 UI의 "네트워크" 옵션에 있는 "첫 번째 스트림 MRL" 에 붙여넣으십시오 "커기" 를 클릭 하고 "오디오" 및 "비디오" 확인란을 선택하십시오

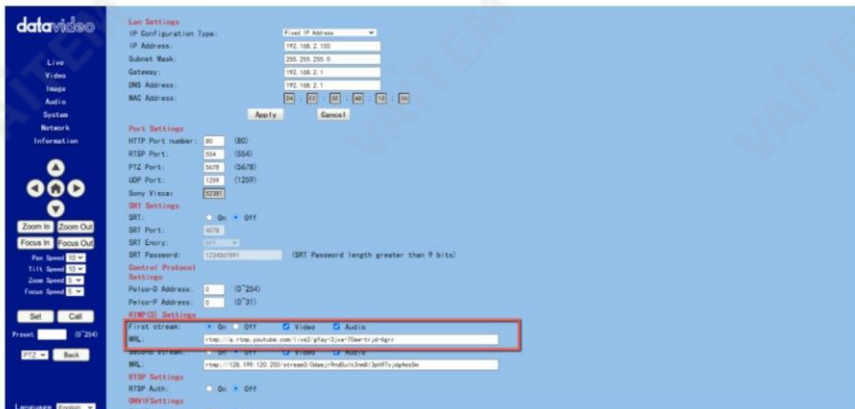
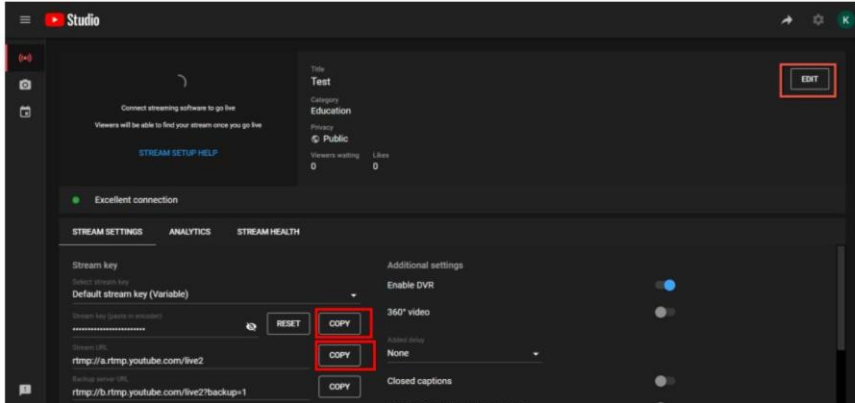

6. "적용" 버튼을 눌러주세요.



7. PTC-300 카메라를 재부팅하면 Youtube Live 페이지에서 스트리밍이 시작되는 것을 볼 수 있습니다. 라이브 스트리밍을 중지하려면 "END STREAM" 버튼을 클릭하여 라이브 스트리밍을 중지하세요.

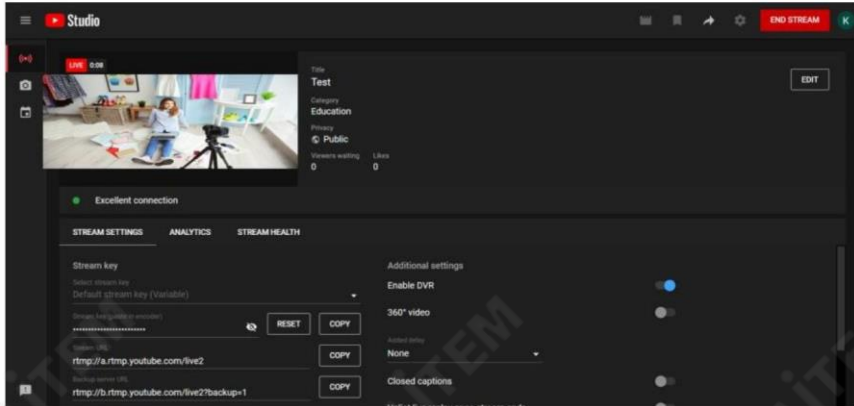

14. vMix로 SRT 스트리밍을 수행하는 방법 소프트웨어

Vmix 소프트웨어를 설치하는 방법

다음 단계에 따라 vMix 소프트웨어를 설치하십시오.

1. 먼저 vMix 공식 웹사이트로 이동한 다음 vMix @
하루 무료 평가판. 이 섹션에서는 vMix 무료 평가판을 예제로 사용하여 작업 단계를 보여줍니다.
다. 다운로드하려면 "무료 평가판 다운로드" 버튼을 클릭하십시오.



2. vmix23.exe를 두 번 클릭하십시오.



3. "다음" 버튼을 클릭하세요.

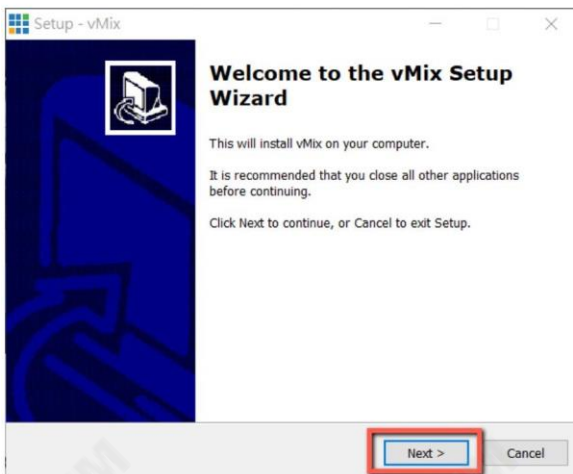

4. "동의함"을 클릭한 후 "다음" 버튼을 클릭합니다.

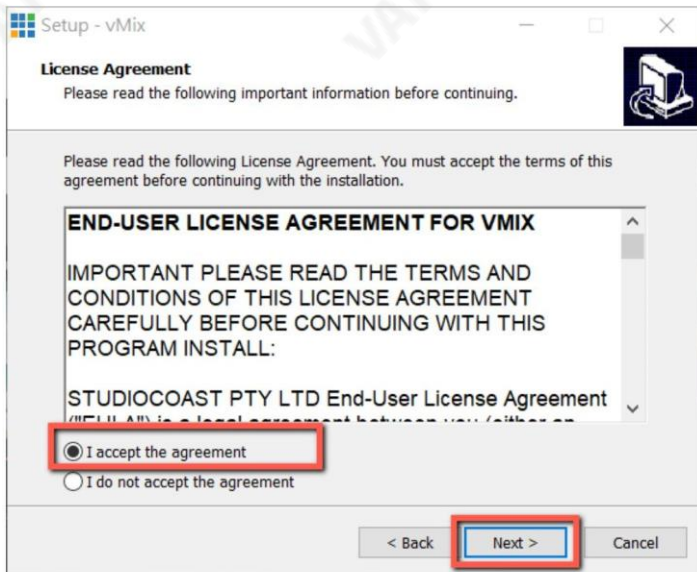

5. "다음" 버튼을 클릭하십시오.

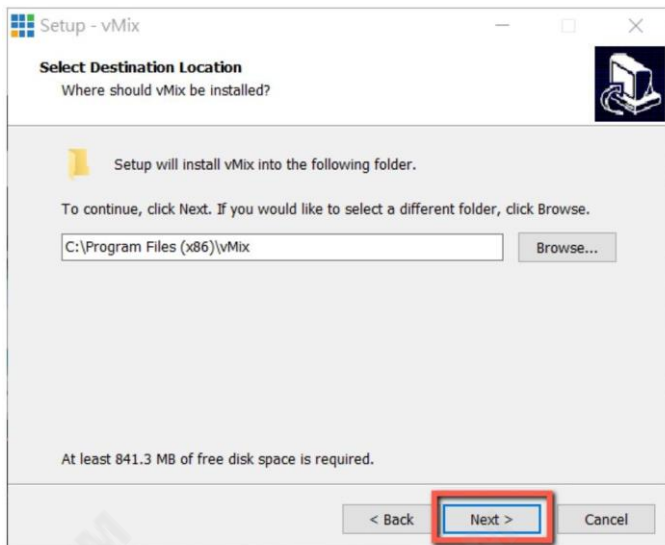

6. "다음" 버튼을 클릭하세요.

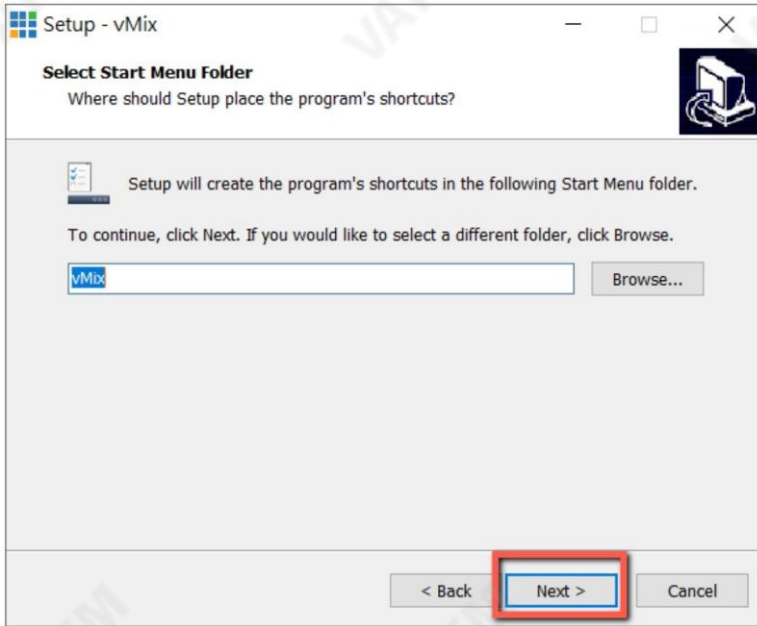

7. "다음" 버튼을 클릭하십시오.

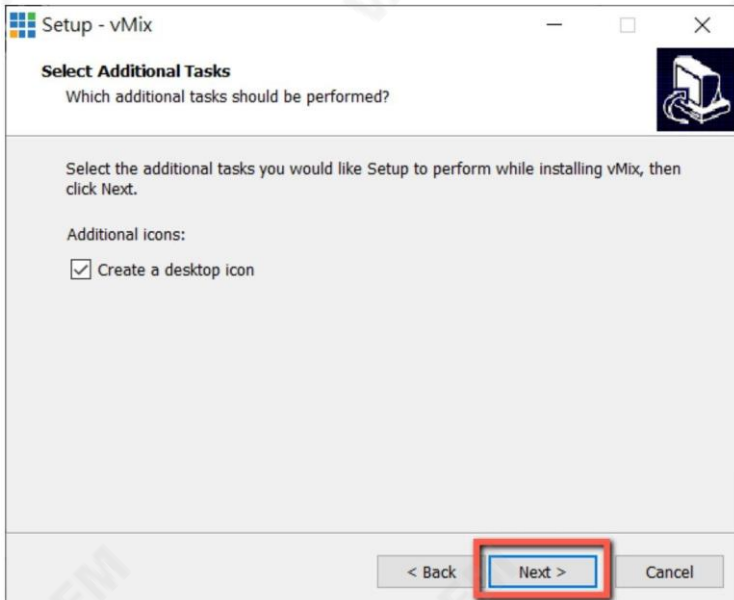

8. "설치" 버튼을 클릭하세요.

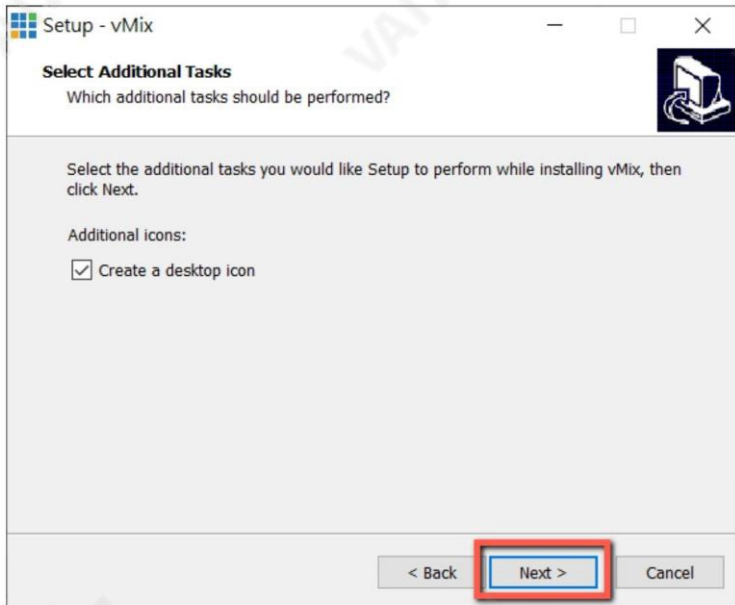

9. 설치가 시작됩니다.

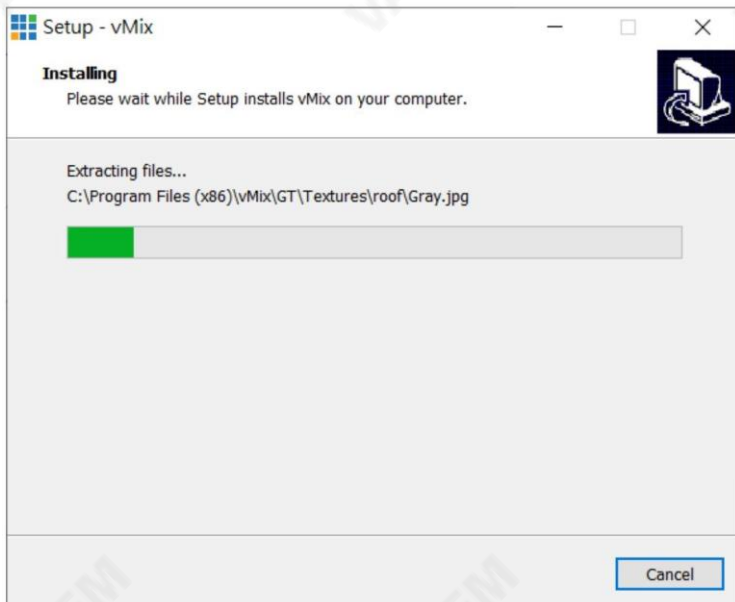

10. "마침" 버튼을 눌러 설치를 마칩니다.

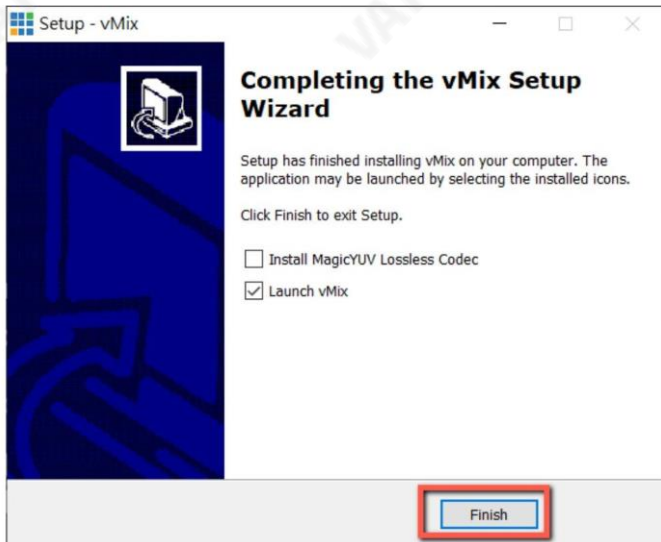

11. "60일 평가판 등록"을 선택하여 이메일 주소를 입력하십시오. 그런 다음 "확인" 버튼을 클릭하여 vMix 소프트웨어를 엽니다.

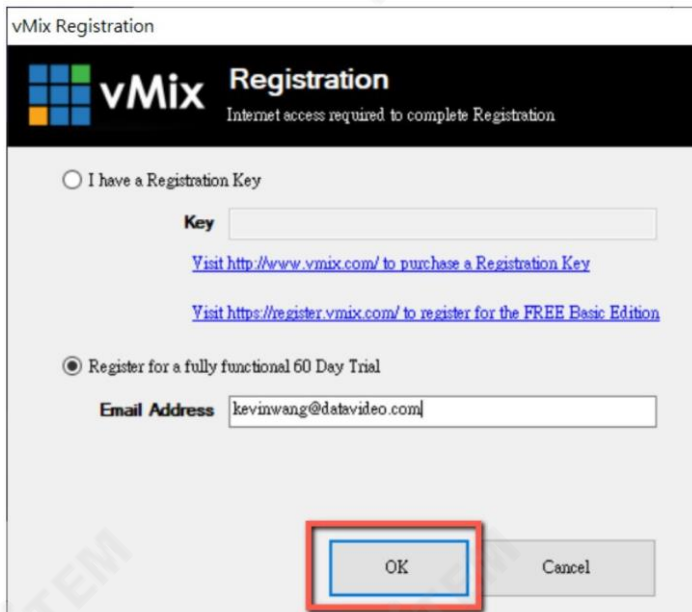

12. 사용하려는 초기 해상도와 프레임 속도를 선택한 다음 "확인" 버튼을 클릭합니다.

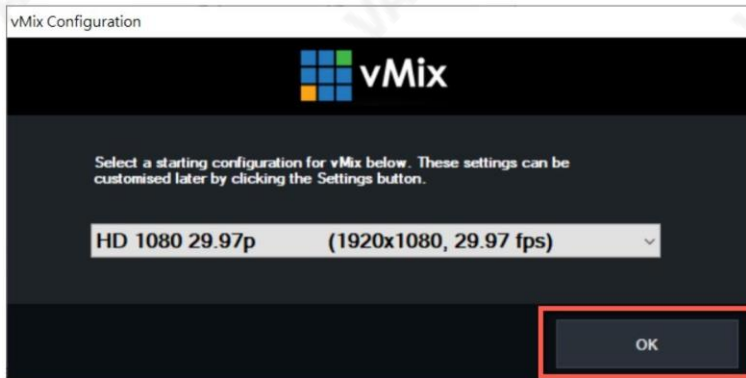

13. vMix를 열면 소프트웨어 인터페이스가 다음 다이어그램과 같이 표시됩니다.

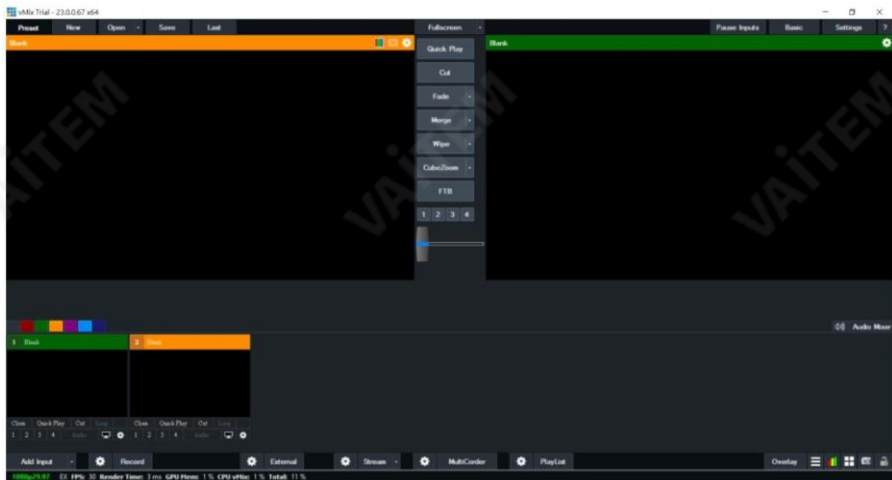

어떻게 SRT 스트림 수행 PTC-300카메라사용 및

vMix 소프트웨어

SRT 스트리밍에는 Caller Mode와 Listener Mode를 포함하여 두 가지 모드가 있습니다.vMix의 작동 단계를 실현하려면 다음 단계를 참조하십시오.

PTC-300이 리스너모드로 설정된 경우

참고: PTC-300은 현재 SRT 리스너 모드만 지원하기 때문입니다.따라서 Vmix를 SRT 호출자 모드로 설정하십시오.

1. 먼저 시작 메뉴에서 "Vmix(x64)"를 클릭하여 Vmix 소프트웨어를 엽니다.

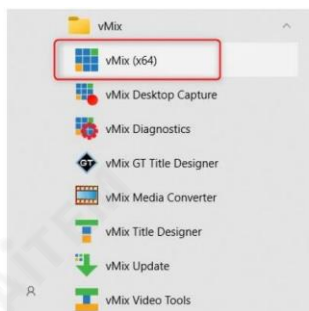

2. 그 후에 다음 다이어그램에 표시된 Vmix 기본 인터페이스가 표시됩니다.

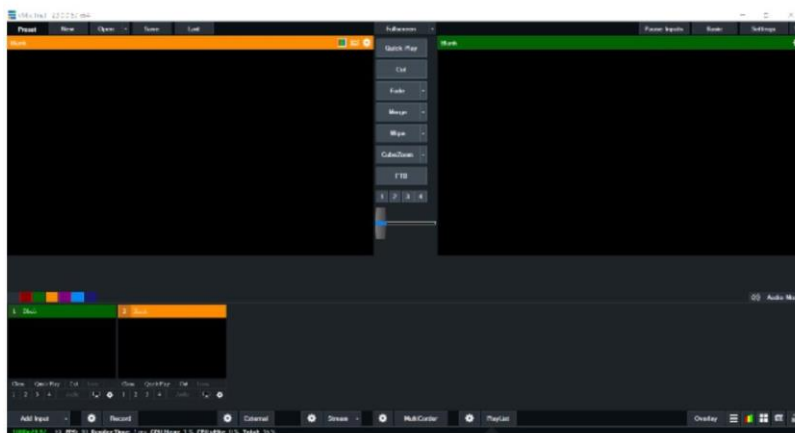

3. PTC-300 인터페이스로 돌아가서 SRT 설정의 "SRT" 옵션이 "켜짐"인지 확인하십시오. 또한 "SRT Port"의 기본값은 "4578"입니다. "SRT Encry" 드롭다운 메뉴를 사용하면 AES-128, AES-192 및 AES-256을 포함하여 원하는 SRT 암호화 방식을 선택할 수 있습니다. "SRT Encry" 옵션의 기본값은 "Off"입니다. 이 섹션에서는 AES-256을 예로 들어 보겠습니다. SRT 암호를 설정해야 하는 경우 "SRT 암호" 열에 원하는 SRT 암호를 입력하십시오. 10자리 이상의 숫자가 필요합니다.

기본 SRT 비밀번호는 "1234567891"입니다. SRT Password 설정이 완료되면 Web UI 하단에 있는 "Apply" 버튼을 눌러 새로운 설정을 적용하십시오.

The screenshot displays the Web UI for a datavideo device, specifically the SRT Settings page. The interface is divided into several sections:

- Navigation Menu (Left):** Includes options for Live, Video, Image, Audio, System, Network, and Information. The Information section is currently active, showing a home button and navigation arrows.
- Control Panel (Left):** Features buttons for Zoom In, Zoom Out, Focus In, Focus Out, and PTZ controls (Pan Speed, Tilt Speed, Zoom Speed, Focus Speed) with dropdown menus for speed settings. There are also Set, Call, Preset, and Back buttons.
- LAN Settings:** Shows IP Configuration Type (Fixed IP Address), IP Address (192.168.100.88), Subnet Mask (255.255.255.0), Gateway (192.168.100.1), DNS Address (192.168.100.1), and MAC Address (00:07:35:08:40:3A). Buttons for Apply and Cancel are present.
- Port Settings:** Lists HTTP Port number (80), RTSP Port (554), PTZ Port (5678), UDP Port (1259), and Srv. Vids (5281).
- SRT Settings (Highlighted):** Contains the following configuration:
 - SRT: On Off
 - SRT Port: 4578
 - SRT Encry: AES-256 (dropdown menu)
 - SRT Password: 1234567891 (with a note: (SRT Password length greater than 9 bits))
- Control Protocol Settings:** Shows Pelco-D Address (0) and Pelco-P Address (0).
- RIMP (S) Settings:** Includes First stream and Second stream options, each with MRL (Media Resource Location) fields and checkboxes for Video and Audio.
- RTSP Settings:** RTSP Auth: On Off
- ONVIF Settings:** ONVIF: On Off, ONVIF Auth: On Off
- Multiuser:** A section for user management, partially visible at the bottom.

4. Vmix 소프트웨어의 메인 인터페이스로 돌아가서 "입력 추가" 버튼을 누르십시오. 그 후, 드롭다운 메뉴에서 "더보기" 옵션을 선택하십시오.

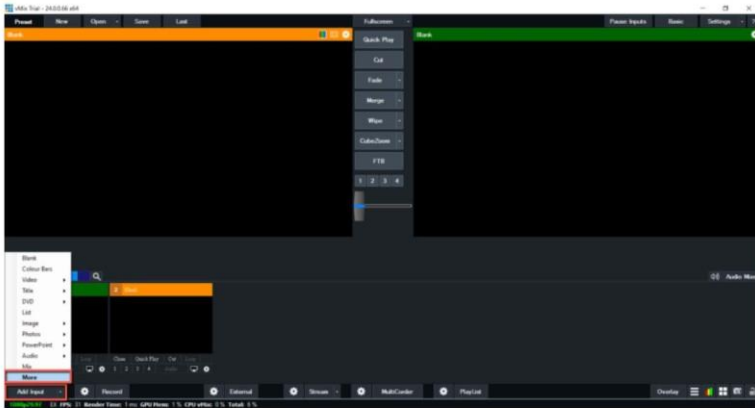

5. "Input Select" 옵션이 열린 후 "Stream/SRT" 옵션을 선택하면 다음 다이어그램과 같이 "Stream/SRT" 인터페이스를 볼 수 있습니다.

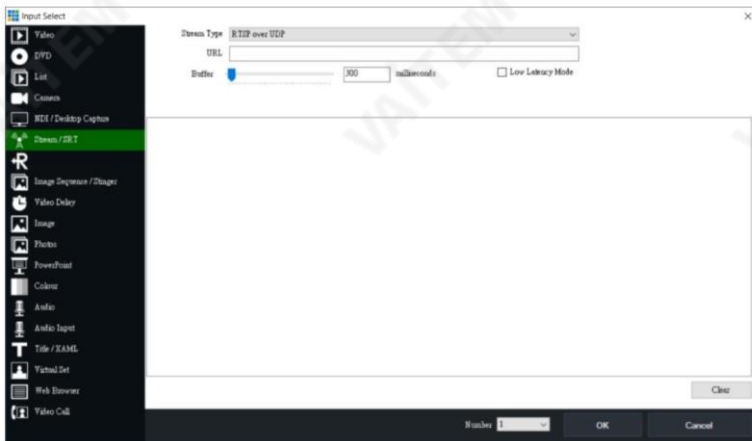

6. "스트림 유형" 드롭다운 메뉴에서 "SRT 발신자" 옵션을 선택하십시오. 그런 다음 "호스트 이름" 옆에 PTC-300의 기본 고정 IP 주소 "192.168.100.88"을 입력하십시오. 또한 PTC-300web UI의 "SRT 포트" 옆에서 제공하는 기본 SRT 포트 번호 "4578"을 "호스트 이름" 옆에 입력하십시오. 그런 다음 "Passphrase" 옆에 PTC-300web UI에서 설정한 SRT 암호를 입력하십시오. 기본 비밀번호는 "1234567891"입니다. "키 길이"의 경우 드롭다운 메뉴에서 "32"를 선택하십시오. 모든 값을 입력한 후 "확인" 버튼을 누릅니다.

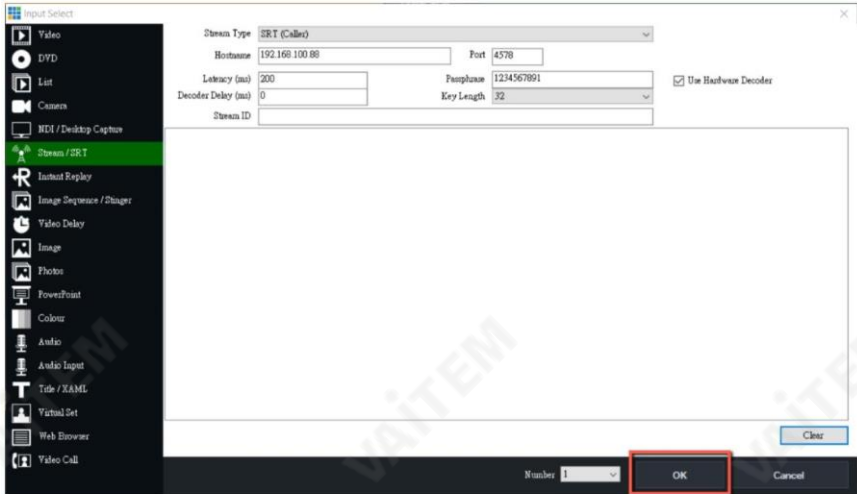

7. 그 후, PTC-300으로 촬영한 이미지가 SRT 리스너 모드에 의해 vMix 소프트웨어로 성공적으로 스트리밍되는 것을 볼 수 있습니다.

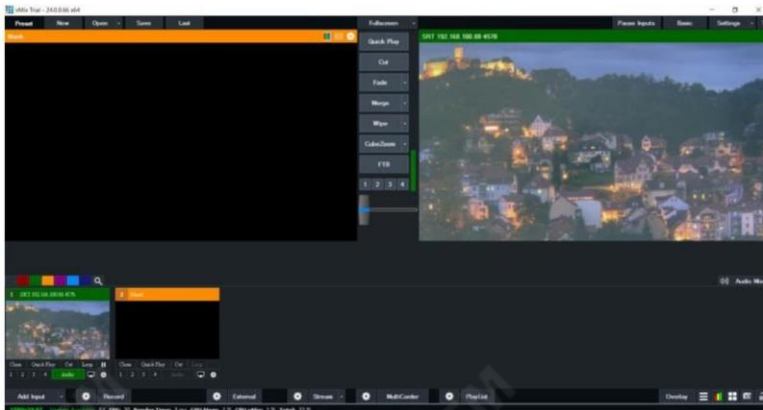

15. 원격 제어 포트 핀아웃

원격 제어를 위해 이더넷 포트를 사용하는 것 외에도 PC 또는 키보드 컨트롤러를 RS-422 원격 포트에 연결하여 PTC-300을 제어할 수도 있습니다. 이더넷 케이블을 사용하여 외부 RS-422 연결

컨트롤러를 PTC-300에 연결하기 이 장에서 제공하는 핀 배치 정보를 사용하여 자신만의 케이블을 만들 수 있습니다.

원격 제어 포트



RS-422 핀아웃은 아래에 설명되어 있습니다.

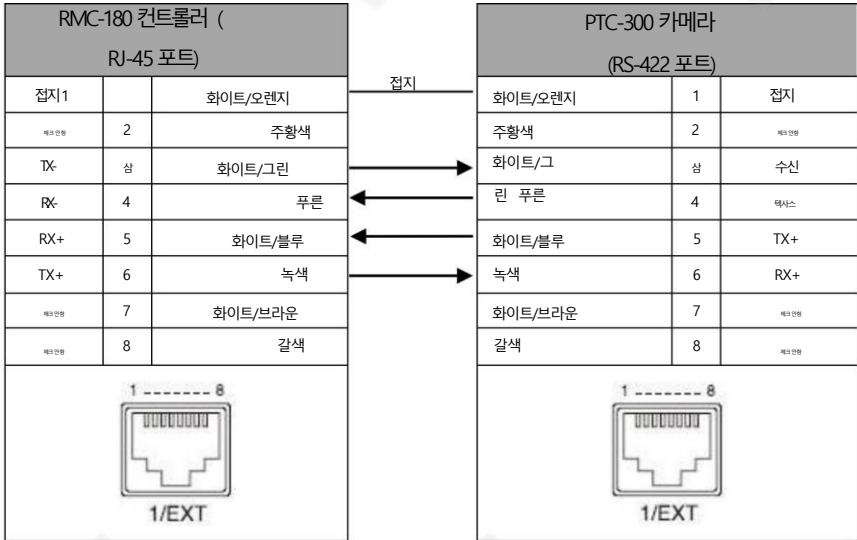

16. 펌웨어 업데이트

Datavideo는 일반적으로 때때로 새로운 기능이나 보고된 버그 수정이 포함된 새 펌웨어를 출시합니다. 고객은 원하는 대로 펌웨어를 다운로드하거나 현지 대리점이나 대리점에 문의하여 도움을 받을 수 있습니다.

이 섹션에서는 완료하는 데 몇 분 정도 소요 되는 펌웨어 업그레이드 프로세스에 대해 간략히 설명합니다.

기존 설정은 펌웨어 업그레이드 프로세스를 통해 유지되어야 하며, 한 번 시작된 후에는 장치가 응답하지 않을 수 있으므로 중단되어서는 안 됩니다.

1.PTC-300 펌웨어 업데이트 도구에 의한 펌웨어 업데이트

요구 사항

- PTC-300 유닛
- PC/노트북
- 최신 펌웨어 파일
- 다운로드: <https://www.datavideo.com/product/PTC-300>
- 이더넷 케이블

절차

1. 먼저 노트북의 IP 주소가

PTC-300 카메라와 동일한 LAN, 이더넷 케이블을 사용하여 연결하십시오.

랩톱의 RJ-45 이더넷 포트에서 PTC-300의 후면 패널에 있는 DVIP 포트에 연결합니다.

2. PTC-300 펌웨어를 다운로드하십시오.

Datavideo 공식 웹사이트에서 "VXxxD_Ax.D_Vx.x.xxx_xx.xM_yyyymmdd" 및 펌웨어 업데이트 도구 "업그레이드vx.x".

3. 다운로드한 펌웨어 및 펌웨어 업데이트 도구를 노트북의 하드 디스크에 압축을 풉니다.

4. firmwar3e 업데이트 도구 upgrade.exe를 두 번 클릭하십시오.



5. 사용자는 펌웨어 업데이트 도구의 인터페이스가 다음 다이어그램과 같이 표시되는 것을 볼 수 있습니다.

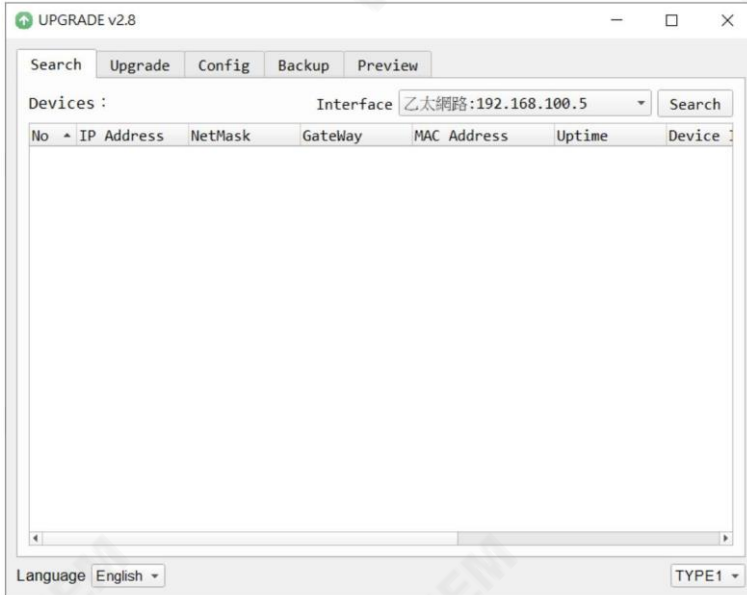

6. "인터페이스" 드롭다운 메뉴에서 랩톱에서 설정한 LAN IP 주소를 선택하십시오.

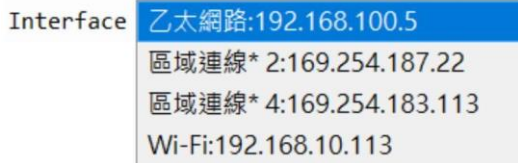

7. "업그레이드" 옵션을 선택하면 사용자는 다음 다이어그램과 같은 인터페이스를 볼 수 있습니다.

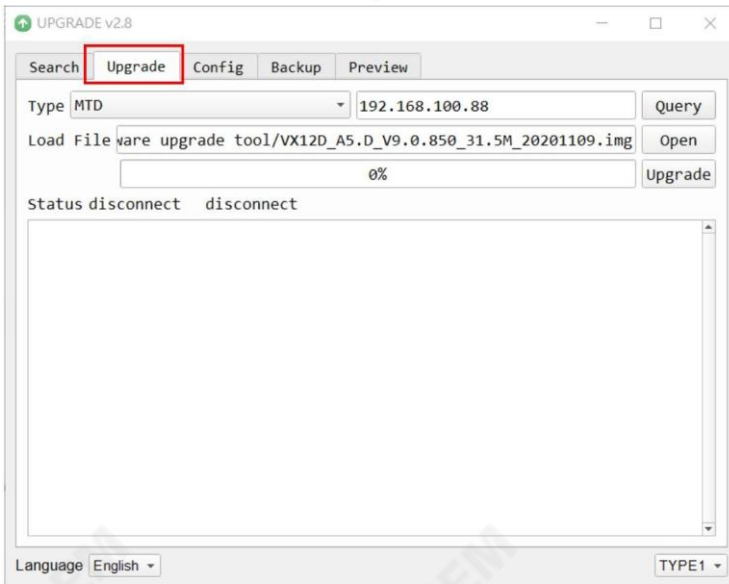

8. "열기" 버튼을 클릭하고 다운로드한 최신 펌웨어를 선택하십시오

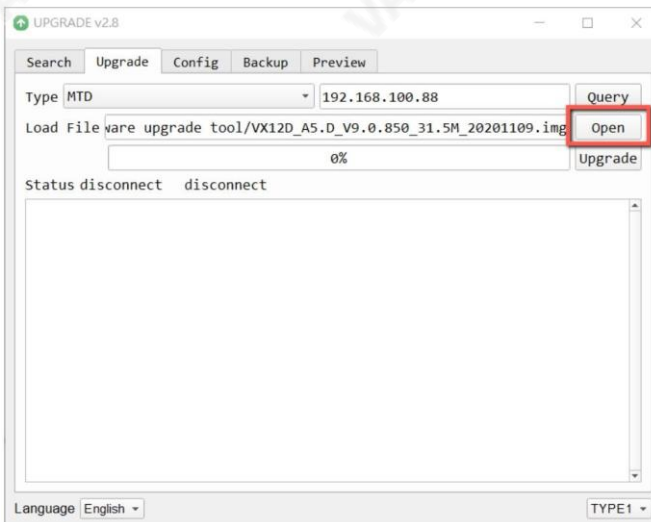

9. 펌웨어 업그레이드를 시작하려면 "업그레이드" 버튼을 클릭하십시오. ~에 이번에는 외부에 연결된 모니터에 "Upgrading!"이라는 문구가 표시됩니다.
기다리세요 "

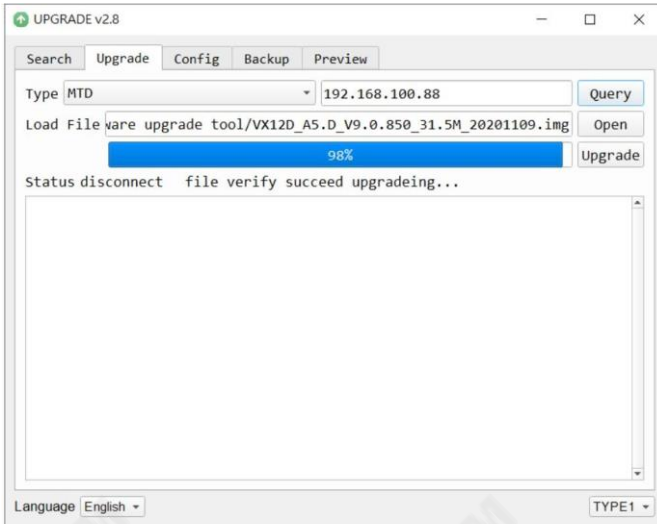

10. 펌웨어 업그레이드가 완료되면 PTC-300 카메라가 자동으로 재부팅됩니다. "확인" 버튼을 클릭하면 펌웨어 업그레이드 절차가 완료됩니다.

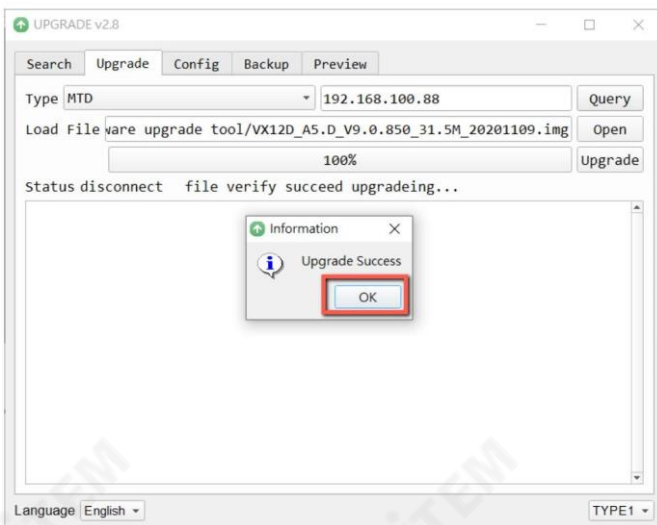

16.2 USB 플래시 드라이브에 의한 펌웨어 업데이트

요구 사항

- PTC-300 유닛
- USB 2.0 또는 USB3.x USB 플래시 드라이브 x 1
- 노트북
- 최신 펌웨어 파일

다운로드: <https://www.datavideo.com/product/PTC-300>

- 이더넷 케이블

절차

1. 먼저 USB 플래시 드라이브를 FAT32 형식으로 포맷하십시오.
2. Datavideo 공식 웹사이트의 PTC-300 제품 페이지(https://www.datavideo.com/product/PTC_300)에서 최신 PTC-300 펌웨어 파일을 다운로드하십시오. 그런 다음 랩톱의 하드 디스크에 저장합니다.

3. 다운로드한 펌웨어 파일의 압축을 풀고 최신 펌웨어 파일 "VX12D_A5.D_Vx.x.xxx_31.5M_yyyymmdd.img"를 USB 플래시 드라이브의 루트 디렉터리에 저장합니다.

 VX12D_A5.D_V9.0.897_31.5M_20210312.img

4. 최신 펌웨어 파일이 있는 USB 플래시 드라이브를 PTC 300NDI 후면 패널에 있는 "F/W UPGRADE ONLY" USB 인터페이스에 삽입하십시오.

5. "MENU" 버튼 컨트롤러를 눌러 OSD 메뉴를 엽니다.  PTC-300 리모컨에서

6. OSD 메뉴에서 "아래쪽 화살표" 버튼 옵션을 누르십시오.  "설정"으로 이동하려면

7. "설정" 옵션을 선택한 후, PTC-300 리모콘에서 "홈" 버튼을 눌러 "설정" 페이지로 들어갑니다.

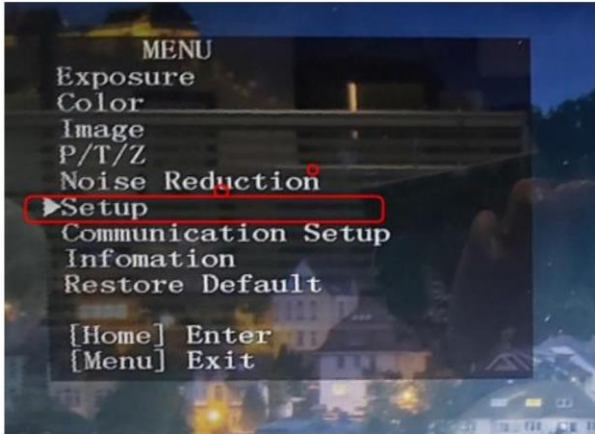

8. PTC-300 조종기의 "아래쪽 화살표" 버튼을 눌러 "설정" 페이지의 "USB UPGRADE" 옵션으로 이동합니다.

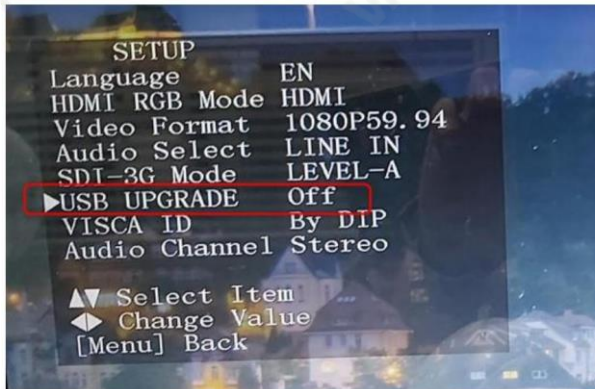



9. "USB UPGRADE" 옵션을 "ON"으로 "왼쪽 화살표" 또는 "오른쪽 화살표" 버튼을 누르십시오. 그런 다음 "홈" 버튼을 누르십시오.



확인을 위해 PTC-300 조종기에서, PTC에서

300은 펌웨어 업데이트 절차를 자동으로 시작합니다. 펌웨어 업데이트 과정에서 "업데이트 중! 기다리세요" 외부 모니터에 표시됩니다. 펌웨어 업데이트 절차가 완료되면 PTC-300이 자동으로 재부팅됩니다. 전체 펌웨어 업데이트 절차가 성공적으로 완료되었습니다.

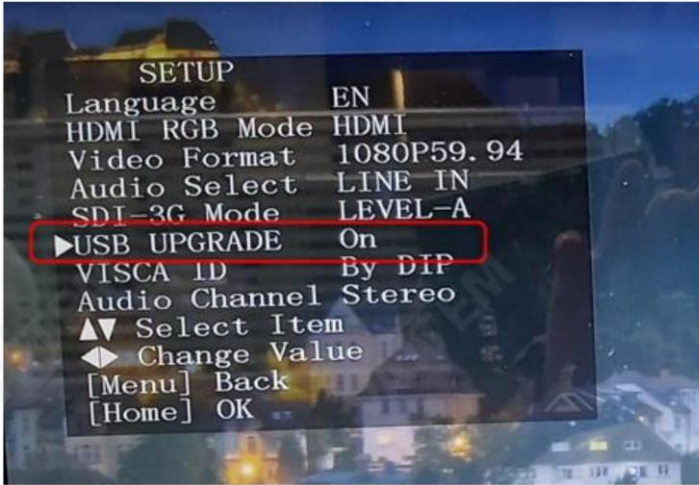

17. 자주 묻는 질문

이 섹션에서는 PTC-300을 사용하는 동안 발생할 수 있는 문제에 대해 설명합니다.

질문이 있는 경우 관련 섹션을 참조하고 제안된 모든 솔루션을 따르십시오. 그래도 문제가 지속되면 대리점이나 서비스 센터에 문의하세요.

아니.	문제	솔루션
1.	제품 유지보수 시 중요한 사항은 무엇인가요?	<p>1. 카메라를 장기간 사용하지 않을 경우 12V DC 전원 플러그를 뽑고 AC 콘센트에서 AC 전원 어댑터를 뽑으십시오.</p> <p>2. 부드러운 천이나 타슈를 사용하여 청소하십시오. 카메라.</p> <p>3. 카메라 렌즈를 세척한 후 부드러운 마른 천으로 물기를 닦아주세요. 산성 또는 부식성 세제 대신 중성 세제를 사용하여 렌즈를 청소하십시오.</p>
2.	출력 영상이 없습니다.	<p>1. 전원이 제대로 연결되어 있는지 확인하세요. 이것은 전원 LED로 표시됩니다.</p> <p>2. 카메라를 재부팅한 후 카메라 자체 테스트가 정상적으로 수행되는지 확인하십시오.</p> <p>3. 외부에 연결된 모니터에 카메라가 제대로 연결되어 있는지 확인하세요.</p>
삼.	확대 또는 축소하는 동안 이미지가 흔들리는 것을 보았습니다.	<p>1. 카메라가 제대로 장착되었는지 확인합니다.</p> <p>2. 진동을 유발할 수 있는 기계를 카메라 근처에 두지 마십시오.</p>
4.	IE 브라우저를 사용하여 이미지가 없습니다.	<p>VLC 웹사이트(http:// www.videolan.org/vlc) 로 이동하여 32비트 VLC 미디어 플레이어를 다운로드하십시오. 설치 후 연결 시 정상적으로 화면이 나옵니다.</p> <p>카메라.</p>

5.	IE 브라우저를 사용하여 카메라에 액세스할 수 없습니다.	<p>1. PC를 이용하여 인터넷에 접속하여 정상적으로 동작하는지 확인합니다. 먼저 PC와 카메라가 서로 Ping 할 수 있을 때까지 컴퓨터 바이러스로 인한 네트워크 장애를 해결하십시오.</p> <p>2. 이더넷 케이블을 제거한 후 PC와 카메라를 직접 연결하세요. 그런 다음 PC의 IP 주소를 재설정하십시오.</p>
6.	리모컨은 안됨 일하고 있는.	<p>1. 카메라를 CAM1으로 설정하고 다시 시도하십시오. 리모컨의 배터리가 완전히 충전되었는지 확인하십시오.</p> <p>3. 장치 작동 모드를 확인하십시오. 4. OSD 메뉴가 닫혀 있는지 확인합니다. OSD 메뉴가 열려 있으면 리모컨을 사용할 수 없습니다.</p>
7.	직렬 포트가 제대로 작동하지 않습니다.	<p>1. 전송 속도와 장치 주소가 올바른지 확인하십시오.</p> <p>2. 장치 작동 모드를 확인하십시오. 3. OSD 메뉴가 닫혀 있는지 확인합니다. 다음과 같은 경우 리모컨을 사용할 수 없습니다. OSD 메뉴가 열립니다.</p>
8.	웹 컨트롤 인터페이스에 로그인할 수 없습니다.	<p>1. 이더넷 케이블을 확인하십시오. 2. IP 주소와 같은 이더넷 설정을 확인하십시오.</p>

18. 치수

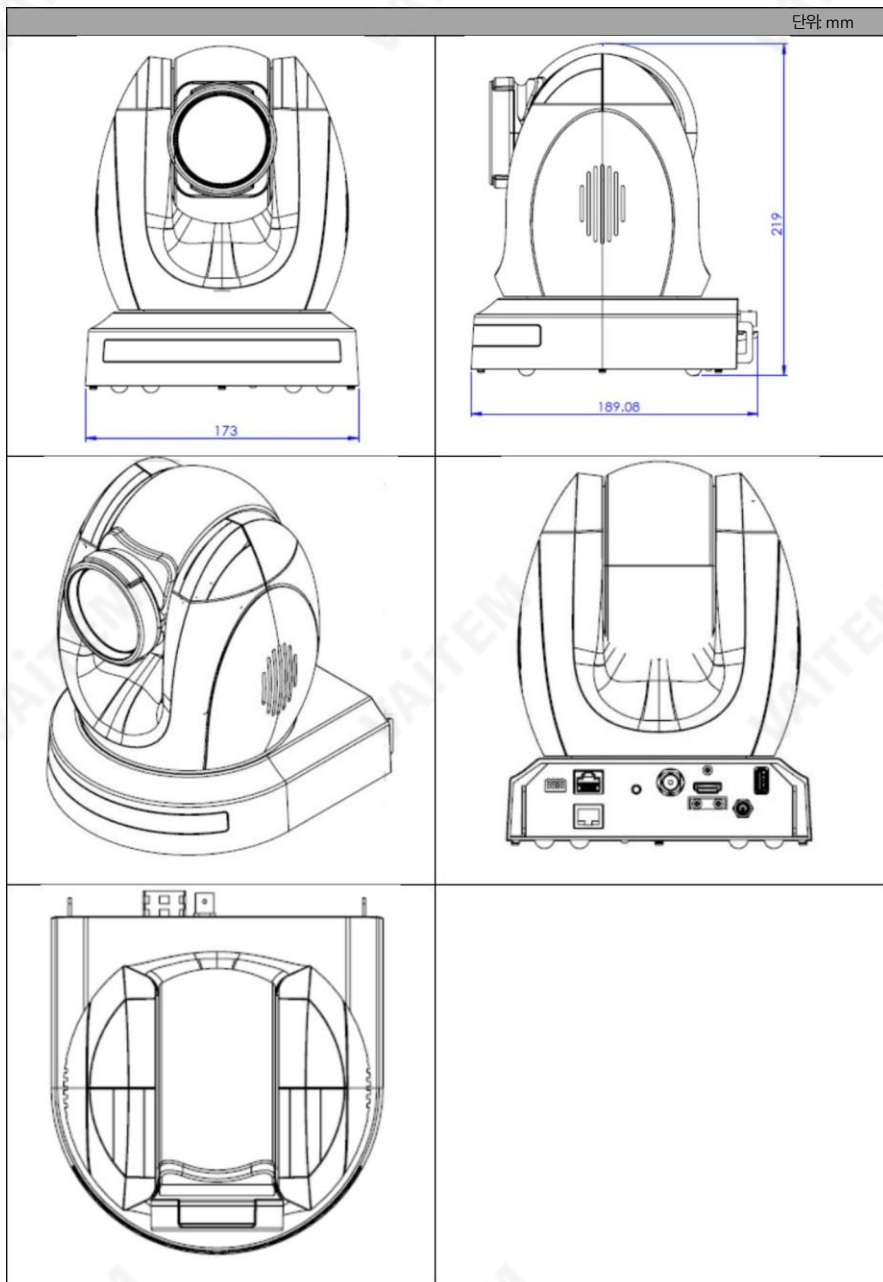

19. 사양

카메라 매개변수	
상품명	4K PTZ 카메라
비디오 형식	HDMI: 2160p 60/59.94/50/30/29.97/25 1080p 60/59.94/50/30/29.97/25 1080i 60/59.94/50 720p 60/59.94/50 SDI: 1080p 60/59.94/50/30/29.97/25 1080i 60/59.94/50 720p 60/59.94/50 (2160p 60/59.94/50 YUV 4:2:0만 해당)
이미지 센서	1/1.8" CMOS 센서
유효 픽셀대 락)	8.42 메가 픽셀
신호 대 잡음비	≥ 55 dB
최소 조명	0.5룩스@ (F1.8, AGC ON)
전자 셔터	1/30초 ~ 1/10000초
줌 비율	20배 광학 줌, 16배 디지털 줌
감마 제어	끄기/ 보통
아이리스 컨트롤	자동/수동
디지털 노이즈 감소	2D/3D
HDR	미정
온스크린 디스플레이 (OSD)	영어, 중국어 번체, 중국어 간체, 러시아인
화이트 밸런스	자동/실내/실외/원푸시/수동/NAR
AGC / 게인 제어	예
미러/플립 이미지	예

초점 모드	자동/수동
패닝/틸팅 범위 패닝	팬: 300도, 기울기 +130 ~ -15도
/틸팅 속 도	팬: 0.876°/s~43°/s 기울기 0.693°/s ~21.32°/s
프리셋	255 포지션
초점 거리	20x, f=6.7(와이드) ~ 125(망원) mm F1.58 ~ F3.95
시야 (가로, 와이드)	60°
이미지 보정 역광 보정	
입력/출력 인터페이스	
비디오 출력	HDMI 2.0 x1 3GSDI x1 10/100/1000M RJ45 x1
오디오 입력 (마이크/라인 입력)	3.5mm x 1
탈리 LED	예
제어 프로토콜	펄코D, 펄코P, 라이브, IP를 통한 라이브 DHCP, RTSP, RTMP(IP 캠), RTMPS, DVIP
리모콘 인터 페이스 및 전 송 거리	웹 UI R S-422 DVIP
비디오 압축 체재	H.264/H.265/MJPEG
오디오 압축 체재	AAC
오디오 비트레이트	96Kbps, 128Kbps, 256Kbps
스트리밍 프로토콜	TCP/IP, HTTP, RTSP, RTMP(S), SRT, ONVIF, DHCP, 멀티캐스트
첫 번째 스트림 지원되는 해상도	3840x2160 1920x1080 1280x720 1024x576 960x540

	640x480 640x360
두 번째 스트림 지원되는 해상도	1280x720 1024x576 720x576(50Hz) 720x480(60Hz) 720x408 640x360 480x270 320x240
비디오 비트레이트	32Kbps ~ 50Mbps(단일 스트림)
비디오비트레이트모드 VBR, CBR	
인코딩 프레임 속도	50Hz: 1-50fps 60Hz: 1-60fps
포에	IEEE 802.3at
기타	
F/W 업데이트	웹 UI 또는 USB 2.0 포트로
IR 제어	예
카메라 컨트롤 유닛 RMC-180 시리즈	RMC-300 시리즈/PTZ View Assist APP
삼각대 마운트	1/4-20 UNC
옵션 액세서리 WM-1/ WM-10/WM-11	
색깔	다크 블루/화이트
치수	173(W) x 219(H) x 189.08(D) mm
무게	2.6kg
작동 온도 범위	0~40 °C
힘	DC 12V 12W

Note

Note

Note

Service & Support

It is our goal to make your products ownership a satisfying experience. Our supporting staff is available to assist you in setting up and operating your system. Please refer to our web site www.datavideo.com for answers to common questions, support requests or contact your local office below.

www.datavideo.com/product/PTC-300

datavideo
www.datavideo.com



@DatavideoUSA @DatavideoIndia2016
@DatavideoEMEA @Datavideojapan
@DatavideoTaiwan @DatavideoLatam
@DatavideoAsia @DatavideoBrasil



@Datavideo
@Datavideo_EMEA
@Datavideo_Taiwan



@DatavideoUSA
@DVTWDVCN



@DatavideoUSA
@DatavideoEurope

All the trademarks are the properties of their respective owners.

(주)데이타비디오테크놀로지스 All rights reserved 2020

2022년 8월 18일 Ver:E4